

Руководство по эксплуатации

Sapphire™ 960Q



ИНСТРУКЦИЯ ПО ТЕХНИКЕ БЕЗОПАСНОСТИ

При работе с электрическими приборами всегда соблюдайте основные меры предосторожности. Прежде чем подключить машину к сети, внимательно ознакомьтесь с данной инструкцией.

ПРЕДУПРЕЖДЕНИЕ – Во избежание риска поражения током:

- Никогда не уходите, оставив машину включенной. Всегда отключайте машину от сети по окончании шитья и перед чисткой машины.

ВНИМАНИЕ – для уменьшения риска поражения током, возгорания или увечья:

- Эта швейная машина не предназначена для использования людьми с ограниченными физическими и психическими возможностями (включая детей), или для людей с недостаточным опытом и знаниями – в этом случае они должны работать под присмотром человека, отвечающего за их безопасность.
- Дети должны быть под присмотром, чтобы вы были уверены, что они не играют с вашей швейной машиной.
- Используйте машину по назначению, следуя рекомендациям инструкции по эксплуатации. Применяйте запасные части и аксессуары, рекомендованные фирмой–производителем и упомянутые в инструкции по эксплуатации.
- Не пользуйтесь машиной, если неисправен шнур или штепсель, если происходят сбои в работе, если машина упала или повреждена, если произошло намокание. Обратитесь в Сервисный Центр, указанный в гарантийном талоне, для проверки работоспособности машины.
- Нельзя использовать машину во влажном состоянии, например из-за конденсации влаги. Машина должна быть установлена на прочной ровной поверхности в хорошо проветриваемом помещении. Машину периодически нужно чистить от грязи, пыли и ворса.
- Не дотрагивайтесь пальцами до движущихся частей машины. Всегда внимательно следите за рабочей областью вокруг иглы швейной машины.
- Всегда используйте оригинальную игольную пластину. Неподходящая пластина может привести к поломке иглы.
- Не пользуйтесь кривыми иглами. Время от времени иглы необходимо менять (они становятся тупыми).
- Не тяните и не подталкивайте ткань во время шитья. При этом очень часто ломаются иглы.
- Выключайте машину («0»), когда производите какие-либо действия в области иглы, например, замена иглы, заправка шток, смена лапки и т.д.
- Всегда отключайте машину от электрической сети, когда надеваете защитный чехол, чистите машину или производите какие-либо действия внутри механизма машины.
- Никогда не вставляйте посторонние предметы в отверстия машины.
- Не работайте на улице.
- Никогда не работайте на машине, если вблизи распылен аэрозоль (спрей) или в местах возможной утечки кислорода.
- Всегда выключайте машину (положение «0»), перед извлечением вилки из розетки.
- При извлечении вилки из розетки нельзя тянуть за сетевой шнур.
- Аккуратно придерживайте шнур при автоматическом сматывании в педаль.
- Эти швейные машины снабжены двойной изоляцией. Используйте только оригинальные запасные части. Читайте специальную инструкцию для изделий с Двойной изоляцией

ИНСТРУКЦИЯ ПО ОБСЛУЖИВАНИЮ ИЗДЕЛИЙ С ДВОЙНОЙ ИЗОЛЯЦИЕЙ

В изделиях с двойной изоляцией две системы изоляции вместо заземления.

Сервисное обслуживание изделий с двойной изоляцией требует дополнительного ухода и специальных знаний этой системы и может осуществляться только специально обученным персоналом. Заменяемые запасные части в изделиях с двойной изоляцией должны быть только оригинальные. Изделия с двойной изоляцией всегда снабжаются надписью «DOUBLE INSULATION» или «DOUBLE INSULATED».



СОДЕРЖАНИЕ

Знакомство с машиной	1:5
ОБЗОР МАШИНЫ	1:6
ОБРАТНАЯ СТОРОНА МАШИНЫ.....	1:6
ОБЛАСТЬ ИГЛЫ.....	1:6
КОРОБКА ДЛЯ АКСЕССУАРОВ.....	1:7
АКСЕССУАРЫ	1:7
АКСЕССУАРЫ В КОМПЛЕКТЕ С МАШИНОЙ.....	1:7
АКСЕССУАРЫ - БЕЗ ИЗОБРАЖЕНИЯ.....	1:7
ПРИЖИМНЫЕ ЛАПКИ.....	1:8
СТРОЧКИ	1:10
ШРИФТЫ	1:16
BLOCK.....	1:16
BRUSH LINE.....	1:16
SCRIPT.....	1:16
CYRILLIC AND HIRAGANA.....	1:16
подготовка к работе	2:1
РАСПАКОВКА МАШИНЫ	2:2
ПОДКЛЮЧЕНИЕ ШНУРА К ПЕДАЛИ.....	2:2
ПОДКЛЮЧЕНИЕ ШНУРА ПЕДАЛИ И СЕТЕВОГО ШНУРА К МАШИНЕ.....	2:2
УПАКОВКА ПОСЛЕ ШИТЬЯ	2:3
СВОБОДНЫЙ РУКАВ	2:3
USB -ПОРТ	2:3
ПОДКЛЮЧЕНИЕ И ОТКЛЮЧЕНИЕ ИЗ USB-ПОРТА.....	2:3
ДЕРЖАТЕЛИ КАТУШЕК	2:4
ГОРИЗОНТАЛЬНОЕ ПОЛОЖЕНИЕ.....	2:4
ВЕРТИКАЛЬНОЕ ПОЛОЖЕНИЕ.....	2:4
ДОПОЛНИТЕЛЬНЫЙ ДЕРЖАТЕЛЬ КАТУШКИ.....	2:4
ЗАПРАВКА ВЕРХНЕЙ НИТИ	2:5
НИТЕВДЕВАТЕЛЬ.....	2:5
ЗАПРАВКА НИТОК В ДВОЙНУЮ ИГЛУ.....	2:6
НИТЕОБРЕЗАТЕЛЬ	2:6
СЕНСОР НИТИ	2:6
НАМОТКА ШПУЛЬКИ	2:7
НАМОТКА ШПУЛЬКИ ЧЕРЕЗ ИГЛУ.....	2:7
НАМОТКА СПЕЦИАЛЬНЫХ НИТОК.....	2:7
ЗАМЕНА ИГОЛЬНОЙ ПЛАСТИНЫ.	2:8
УСТАНОВКА ШПУЛЬКИ	2:8
ЗАМЕНА ЛАПКИ	2:8
ЗАМЕНА ИГЛЫ	2:9
ИГЛЫ	2:9
НИТКИ	2:10
СТАБИЛИЗАТОРЫ	2:10
ТЕКСТИЛЬНЫЙ МАРКЕР	2:10
КАК ОБНОВИТЬ ВАШУ МАШИНУ	2:11
кнопки установок & функций	3:1
ФУНКЦИОНАЛЬНЫЕ КНОПКИ	3:2
СКОРОСТЬ + И.....	3:2
СЕЛЕКТИВНАЯ ОБРЕЗКА НИТИ.....	3:2
STOP.....	3:2
FIX.....	3:3
ЛАПКА ВВЕРХУ И ЭКСТРА-ЛИФТ.....	3:3
START/STOP.....	3:3
ЛАПКА ВНИЗУ И СРЕДНЕЕ ПОЛОЖЕНИЕ.....	3:3
РЕВЕРС.....	3:3

ЭКСКЛЮЗИВНАЯ СЕНС.СИСТЕМА EXCLUSIVE SENSOR SYSTEM™	3:3
ФУНКЦИОНАЛЬНЫЕ КНОПКИ	3:3
ОБЗОР ДИСПЛЕЯ	3:4
БЫСТРАЯ ПОМОЩЬ.....	3:4
СОХРАНЕНИЕ В МОИХ СТРОЧКАХ/МОИХ ФАЙЛАХ.....	3:4
УДАЛИТЬ.....	3:4
ЗЕРКАЛЬНОЕ ОТРАЖЕНИЕ.....	3:4
АЛЬТЕРНАТИВА (ALT) И СТРЕЛКИ ФУНКЦИЙ.....	3:4
ЭКСКЛЮЗИВНЫЙ ШВЕЙНЫЙ СОВЕТНИК EXCLUSIVE SEWING ADVISOR™.....	3:4
ЦВЕТНОЙ СЕНСОРНЫЙ ДИСПЛЕЙ	3:5
МЕНЮ СТАРТ.....	3:5
ПАНЕЛЬ ИНСТРУМЕНТОВ.....	3:5
МЕНЮ УСТАНОВКИ	3:6
УСТАНОВКИ МАШИНЫ.....	3:6
УСТАНОВКИ СТРОЧКИ.....	3:7
ШВЕЙНЫЕ УСТАНОВКИ.....	3:8
ОБОЗНАЧЕНИЯ ИКОНОК.....	3:8
шитье	4:1
ВКЛАДКИ	4:2
ЗАКЛАДКА - МЕНЮ СТРОЧЕК.....	4:2
ЗАКЛАДКА-ШВЕЙНАЯ ИНФОРМАЦИЯ.....	4:3
ИЗМЕНЕНИЯ СТРОЧКИ.....	4:5
EXCLUSIVE SEWING ADVISOR™ - ЭКСКЛЮЗИВНЫЙ ШВЕЙНЫЙ СОВЕТНИК	4:7
ВЫБОР ТКАНИ.....	4:7
ШВЕЙНЫЕ ТЕХНИКИ.....	4:8
ШВЕЙНЫЕ ТЕХНИКИ	4:9
СТАЧИВАНИЕ.....	4:9
ОБРАБОТКА КРАЯ.....	4:10
СТАЧИВАНИЕ И ОБРАБОТКА КРАЯ.....	4:11
ВШИВАНИЕ ТРИКОТАЖНОЙ РЕЗИНКИ.....	4:11
НАМЕТКА.....	4:12
НЕВИДИМАЯ ПОДГИБКА.....	4:12
ПОДГИБКА.....	4:13
СЕНСОРНЫЕ ОДНОШАГОВЫЕ ПЕТЛИ.....	4:14
ПЕТЛИ В РУЧНОМ РЕЖИМЕ.....	4:15
ЗАКРЕПКИ В РУЧНОМ РЕЖИМЕ.....	4:16
СПЕЦИАЛЬНЫЕ ШВЕЙНЫЕ ТЕХНИКИ.....	4:16
ДЕКОРАТИВНЫЕ ТЕЙПЕРИНГОВЫЕ СТРОЧКИ.....	4:16
СВОБОДНАЯ ТЕХНИКА.....	4:17
СООБЩЕНИЯ В ШВЕЙНОМ РЕЖИМЕ	4:18

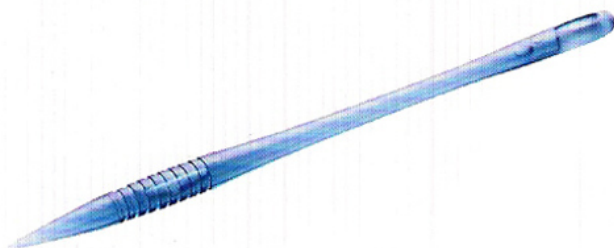

программирование	5:1
ПРОГРАММИРОВАНИЕ	5:2
РЕДАКТИРОВАНИЕ ВАШЕЙ ПРОГРАММЫ СТРОЧЕК ИЛИ БУКВ	5:3
ЗАКЛАДКИ В РЕЖИМЕ ПРОГРАММИРОВАНИЯ.....	5:3
КОМАНДЫ В ПРОГРАММЕ СТРОЧЕК.....	5:3
ШИТЬЕ ПРОГРАММЫ СТРОЧЕК	5:4
СОХРАНИТЬ В МОИХ СТРОЧКАХ	5:4
ДЛЯ ПЕРЕЗАГРУЗКИ ПРОГРАММЫ СТРОЧЕК	5:5
СООБЩЕНИЯ В РЕЖИМЕ ПРОГРАММИРОВАНИЯ	5:5

файл менеджер	6:1
ФАЙЛ МЕНЕДЖЕР	6:2
ДОСТУПНАЯ ПАМЯТЬ	6:2
ПРОСМОТР ФАЙЛ МЕНЕДЖЕРА	6:3
ПРОСМОТР СПИСКА.....	6:3
МОИ ФАЙЛЫ.....	6:3
USB.....	6:3
ОТКРЫТИЕ ПАПКИ.....	6:3
ПЕРЕХОД НА УРОВЕНЬ ВВЕРХ.....	6:3
ОРГАНАЙЗЕР	6:4
СОЗДАНИЕ НОВОЙ ПАПКИ.....	6:4
ПЕРЕМЕЩЕНИЕ ФАЙЛА ИЛИ ПАПКИ.....	6:4
КОПИРОВАТЬ/ВСТАВИТЬ ФАЙЛ ИЛИ ПАПКУ.....	6:4
ПЕРЕИМЕНОВАНИЕ ПАПКИ ИЛИ ФАЙЛА.....	6:4
УДАЛЕНИЕ ПАПКИ ИЛИ ФАЙЛА.....	6:4
СООБЩЕНИЯ В ФАЙЛ МЕНЕДЖЕРЕ	6:4

уход за машиной	7:1
ЧИСТКА МАШИНЫ	7:2
ВОЗМОЖНЫЕ НЕИСПРАВНОСТИ	7:3

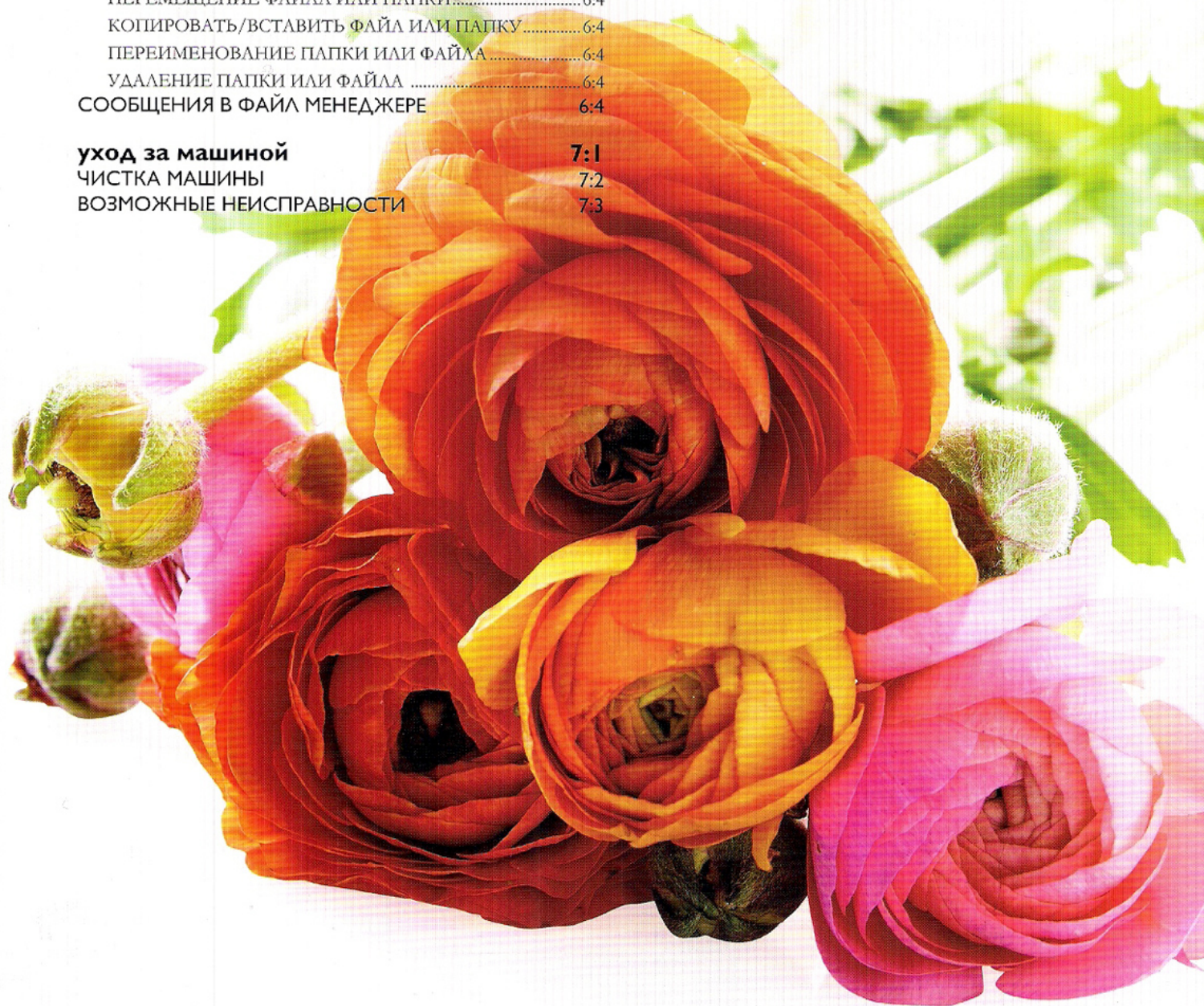

Husqvarna

ING

1 ЗНАКОМСТВО С МАШИНОЙ

Этот раздел Руководства описывает детали машины, аксессуары и строчки.



ОБЗОР МАШИНЫ

1. Крышка
2. Предварительное натяжение нити
3. Диски натяжения нити
4. Рычаг-нитепритягиватель
5. Нитеводители
6. Диск натяжения для намотки нити на шпульку
7. Нитеобрезатель
8. Освещение LED
9. Игольная пластина
10. Крышка шпульки
11. Линейка
12. Основание машины
13. Панель с функц. кнопками
14. Основной держатель катушки
15. Направитель для намотки нити на шпульку
16. Дополнительный держатель катушки
17. Держатель шпульки
18. Нож для обрезки шпульной нити
19. Рычаг намотки шпульки
20. Маховое колесо
21. Сенсорный цветной дисплей
22. Порт USB
23. Держатель стилуса
24. Выключатель ON/OFF, подключение педали и электросети

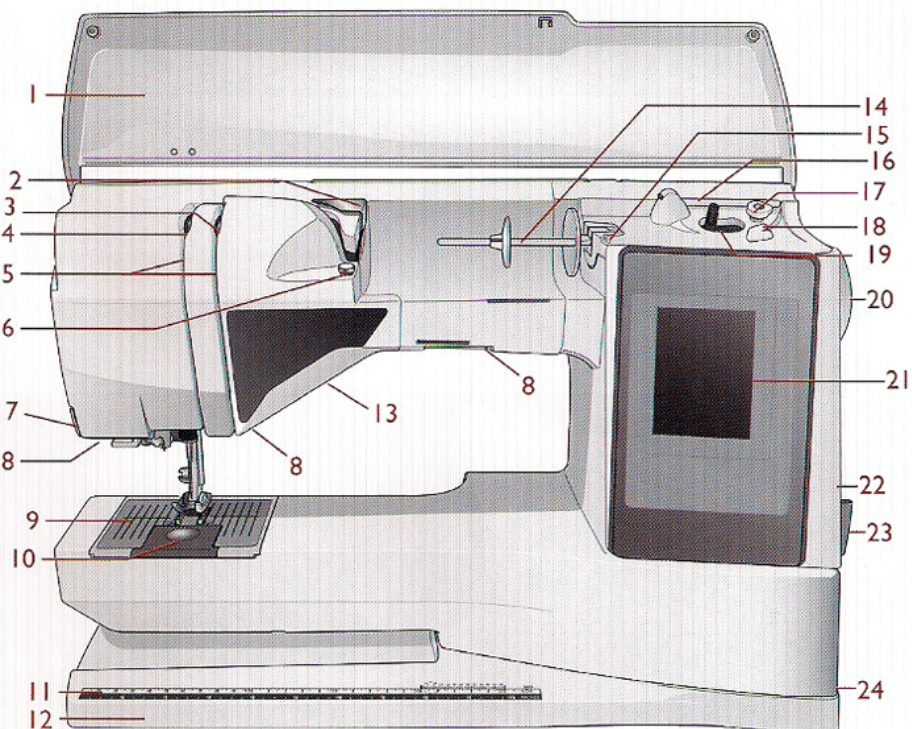

ОБРАТНАЯ СТОРОНА МАШИНЫ

25. Ручка
26. Свободный рукав

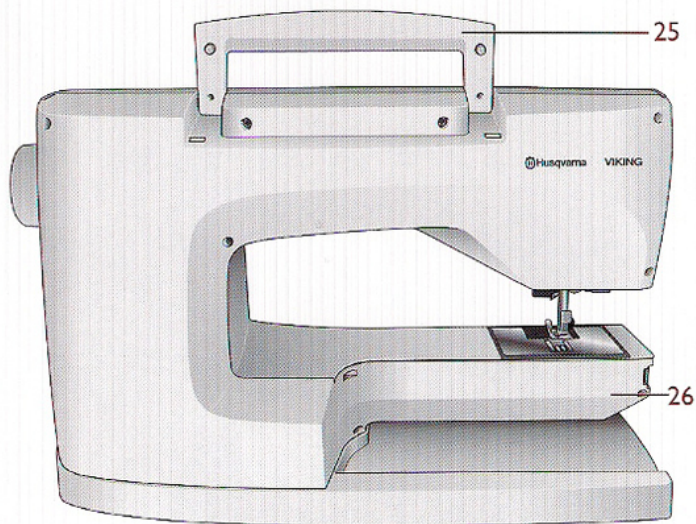

ОБЛАСТЬ ИГЛЫ

27. Разъем для подключения сенсорной петельной лапки
28. Встроенный нитедеватель
29. Игольдержатель
30. Винт крепления иглы
31. Нитенаправитель
32. Стойка и держатель лапки
33. Прижимная лапка

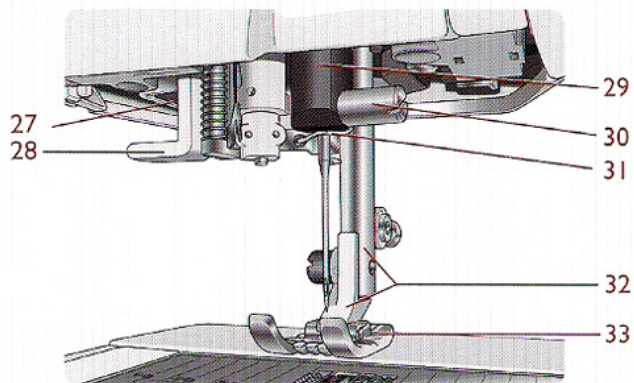

КОРОБКА ДЛЯ АКСЕССУАРОВ

В коробке для аксессуаров есть специальные ячейки для шпулек, лапок, игл и других аксессуаров. Храните все принадлежности в коробке и они всегда будут у вас под рукой.

34. Место для хранения аксессуаров

35. Съёмный органайзер для лапок и шпулек

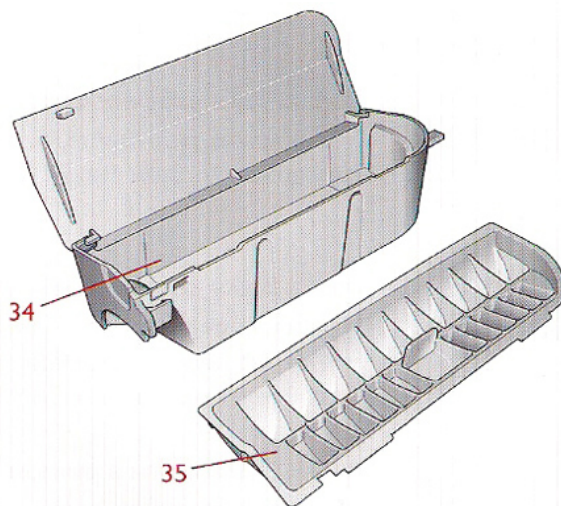

АКСЕССУАРЫ

АКСЕССУАРЫ В КОМПЛЕКТЕ С МАШИНОЙ

36. Стилус

37. Сетки для катушек (2)

38. Фетровая прокладка (2)

39. Отвертка

40. Распарыватель

41. Кисточка

42. Линейка-направитель

43. 2 катушечных пластинки, большие (1 стоит на машине при поставке)

44. Средняя пластинка (стоит на машине при поставке)

45. Малая пластинка

46. Универсальная пластинка

47. 6 шпулек (1 в машине)

48. PICTOGRAM™ -маркер

49. Игольная пластина для прямой строчки

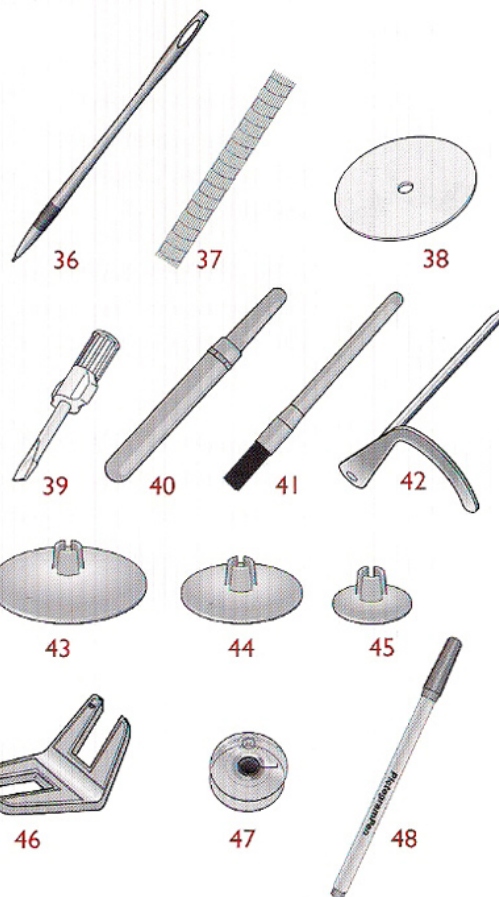

АКСЕССУАРЫ - БЕЗ ИЗОБРАЖЕНИЯ

- Чехол для хранения (установлен на машину при поставке)
- Педаль
- Сетевой шнур
- Иглы
- Нить
- Гарантийная карточка
- Салфетка из микрофибры



49

ПРИЖИМНЫЕ ЛАПКИ

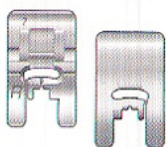

Лапка А для рабочих швов

Установлена на машине при поставке. Эта лапка используется для стачивания и шитья зиг-загом с длиной стежка более 1.0 мм.

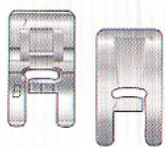

Лапка В для декоративных строчек

Применяется для шитья зиг-заговых строчек (гладьевых швов) с длиной стежка менее 1.0 мм, других рабочих и декоративных швов. Выемка на нижней части лапки обеспечивает легкое прохождение по выпуклым швам.

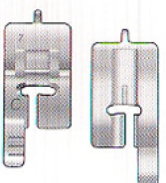

Лапка С для петли в ручном режиме

Для петель в ручном режиме. На лапке есть линии для измерения длины петли. Средняя метка составляет 15 мм от края ткани. Две выемки на нижней части лапки обеспечивают прохождение вдоль колонок петли. Выступ на задней части лапки предназначен для шитья петли со шнуром.

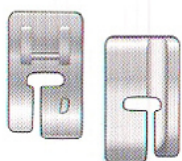

Лапка D для невидимой подгибки

Эта лапка используется для невидимой подгибки. Внутренняя часть лапки служит для направления вдоль сгиба ткани. Вдоль правого края лапки направляется край ткани.

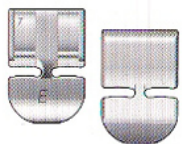

Лапка Е для молнии

Эта лапка может быть установлена справа или слева от иглы для облегчения пришивания двух сторон. Смещайте положение иглы вправо или влево для шитья близко к зубцам молнии.

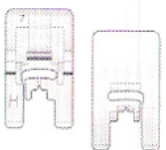

Лапка H для трудных материалов

Эта лапка со скользящим покрытием подошвы используется для шитья кожи, винила, пластиковых материалов.

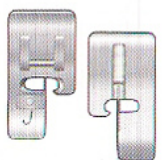

Лапка J для обметочных швов

Эта лапка используется для обработки края оверлочными строчками, ширина строчки 5.0 и 5.5 мм. Пластика на лапке предотвращает стягивание края ткани.

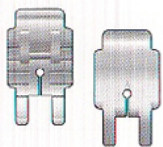

Лапка R для припуска 1/4" (6мм)

Эта лапка используется для сшивания кусочков ткани или вязаных блоков. Лапка обеспечивает ровный припуск 1/4" (6 мм) и 1/8" (3 мм) от иглы.

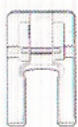

Прозрачная открытая лапка

Для аппликаций гладью, тейперинга и декоративных строчек. Выемка на подошве лапки обеспечивает плавное скольжение по швам, а прозрачность лапки дает полный контроль для аккуратного шитья.



Лапка R для вышивания и штопки

Эта лапка используется для шитья /вышивания/ стежки в свободной технике и вышивания в пальцах.

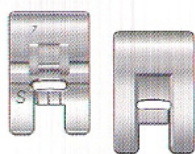

Лапка S для Макси-узоров

Эта лапка используется для шитья Макси - узоров и монограммных строчек.

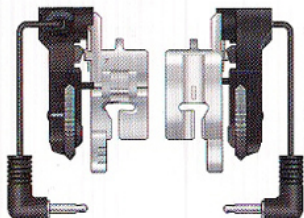

Сенсорная петельная лапка

Подключается в разъем машины, затем вы задаете на машине размер пуговицы для выполнения петли в один прием. Средняя метка на лапке соответствует 5/8" (15 мм) от края ткани.

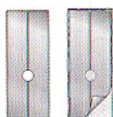



















Скользящие пластинки



















Используются для приклеивания на лапку С или Сенсорную Одношаговую лапку для выполнения петель на коже, замше, пластиковых материалах и др.

СТРОЧКИ

А – Рабочие строчки

Строчки для шитья и починки одежды.

Шов	№ шва	Название	Лапка	Применение
	1	Прямая строчка. Центральное положение иглы	A/B	Для всех видов шитья. Имеется 29 положений иглы.
	2	Эластичный шов. Левое положение иглы	A/B	Для стачивания трикотажных и эластичных тканей.
	3	Усиленная прямая строчка. Центр. положение иглы	A/B	Тройной эластичный прочный шов. Используется для шитья и отстрочки рабочей и спортивной одежды. Для отстрочки по верху рекомендуется увеличить длину стежка. Имеется 29 положений иглы.
	4	Наметочная строчка	A/B	Для стачивания двух деталей изделия длинными стежками со слабым натяжением для примерки изделия. Имеется 29 положений иглы.
	5	Прямая строчка с закрепкой FIX	A/B	Начинается и заканчивается с несколькими закрепочными стежками.
	6	Прямой наметочный стежок	A	Опустите зубцы транспортера. Используйте вместе с педалью для сметки деталей изделия для примерки. Передвигайте ткань после каждого стежка на следующую сметочную позицию при поднятой лапке.
	7	Зигзаг	A/B	Для пришивания кружева, тесьмы и аппликации. Ширина строчки увеличивается равномерно влево и вправо.
	8	Трех-ступенчатый зигзаг	A/B/H	Для штопки и пришивания резинки. Подходит для легких и средних тканей. Для обметки края следует выбрать обметочный шов через Швейный Советник-SEWING ADVISOR™.
	9	Двух-шаговый зигзаг	A/B	Для соединения встык двух деталей изделия с обработанными краями и для пришивания резинки. Также подходит для притачивания кружева.
	10	Красобметочный шов	J	Стачивание и обработка края в ходе одной операции. Для эластичных и неэластичных тканей средней плотности.
	11	Эластичный оверлочный шов	A/B	Стачивание и обработка края в ходе одной операции. Для средних и плотных эластичных тканей.
	12	Оверлочный шов	A/B	Стачивание и обработка края в ходе одной операции. Для средних эластичных тканей.
	13	Двойной оверлочный шов	A/B	Стачивание и обработка края в ходе одной операции. Для плотных эластичных и неэластичных тканей.
	14	Плоский шов	A/B	Для декоративной подгибки и оверлочных швов, пришивания плесок, лент и др. Для средних/плотных эластичных тканей.
	15	Эластичная невидимая подгибка	D	Для невидимой подгибки средних и плотных эластичных тканей.
	16	Потайная подгибка	D	Для невидимой подгибки на средних и плотных тканях.
	17	Ракушечный шов	A/B	Для декоративной обработки края - шить с перекрытием края легких эластичных тканей. Плотные ткани следует шить по косой.
	18	Усиленный зигзаг	B	Для соединения двух деталей изделия встык и обработки края кожи и плотных нес्यпучих материалов. Для декоративного шитья.
	19	Эластичный сотовый шов или буфы	A/B	Для шитья по двум эластичным нитям для сборки (буфы).

Строчка	№ шва	Название	Лапка	Применение
	20	Эластичный шов	A/B	Для обработки края на трикотаже. Для пришивания узкой резинки.
	21	Соединительный шов	A/B	Для соединения двух деталей изделия с обработанными краями и для эластичной сборки.
	22	Закрепка (вручную)	A/B	Для укрепления карманов, разрезов, плеевок и нижней части молнии.
	23	Шов для плеевок	A	Для укрепления плеевок.
	24	Трех-шаговый зигзаг	J	Для обработки края, штопки, пришивания заплат и резинки. Подходит для легких и средних тканей.
	25	Штопка (вперед и назад)	A/B	Для штопки и починки небольших дырок на рабочей одежде, джинсах, постельном белье и льняных полотенцах. Пройдите вдоль всей дырки и нажмите реверс для продолжения штопки и автоматической остановки.
	26	Штопка (из стороны в сторону)	A/B	Для штопки небольших разрывов.
	27	Портновская петля	Сенсорная лапка для петли /C	Стандартная петля для большинства типов изделий.
	28	Петля с закругленным концом	Сенсорная лапка для петли /C	Для блуз и детской одежды.
	29	Средняя усиленная петля	C	Для средних и плотных тканей
	30	Петля-имитация ручной работы	Сенсорная лапка для петли /C	Для имитации ручной работы на тонких и деликатных тканях. Совет: Для шитья на джинсовой ткани увеличивайте длину и ширину петли. Используйте плотные нитки.
	31	Закругл. петля-имитация ручн. работы	Сенсорная лапка для петли /C	Для имитации ручной работы на тонких и деликатных тканях.
	32	Петля с глазком	Сенсорная лапка для петли /C	Для выполнения петель на пальто, жакетах, пиджаках и т.д.
	33	Петля с усиленными закрепками	Сенсорная лапка для петли /C	Петля с усиленными закрепками.
	34	Петля для кожи (прямая строчка)	A/B	Для кожи и замши.
	35	Портновск. петля (Прямая строчка)	A/B	С дополнительным пространством для портновской петли из ткани.
	36	Автом. пришивание пуговиц	без лапки	Для пришивания пуговиц. Установите на дисплее нужное количество стежков пришивания.
	37	Глазок	B	Для ремней, кружева и т.д.
	38	Глазок-капля	B	Для кружева и украшения

А - Рабочие строчки

Строчки для шитья и починки одежды.

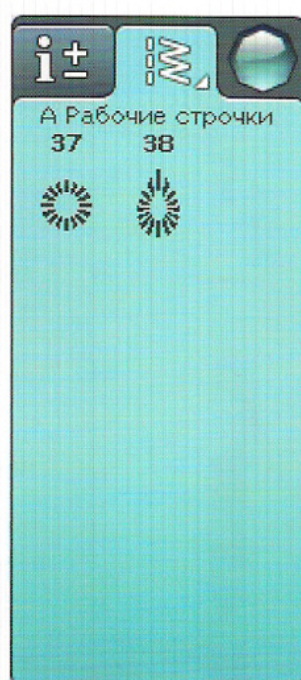
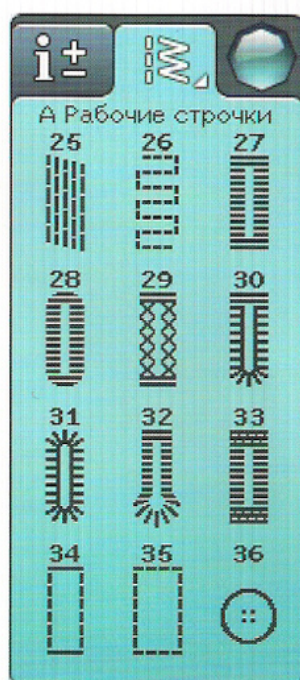
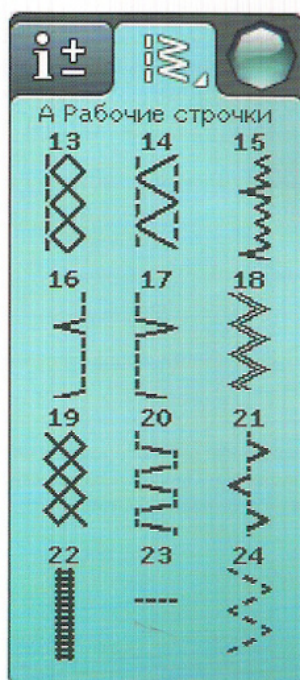
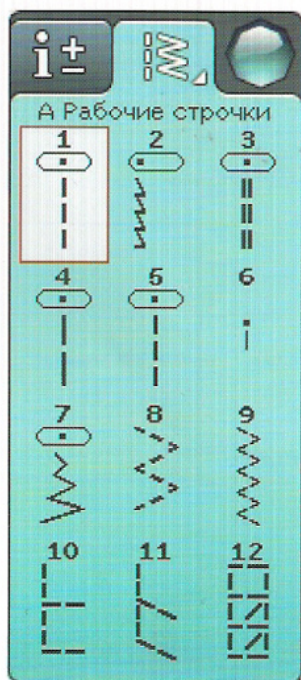

В - Сатиновые строчки

Для декоративного шитья и аппликаций.

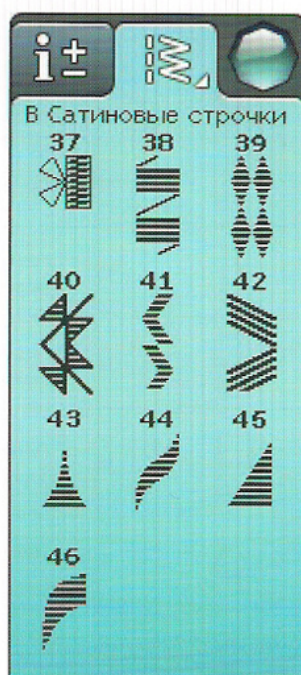
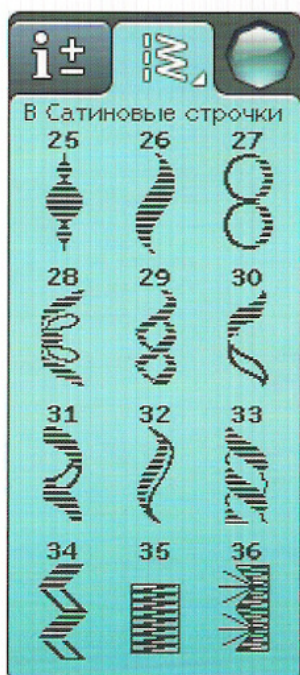
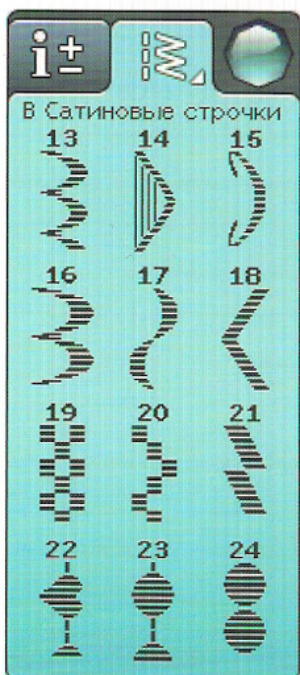
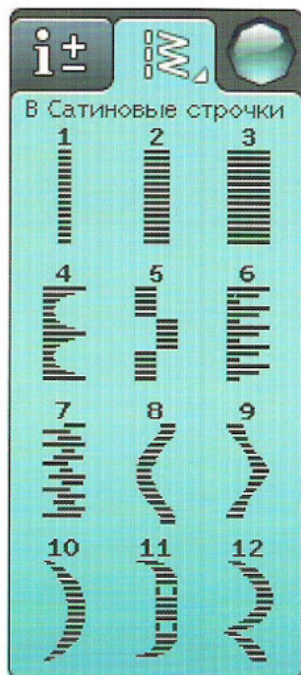

С - Старинные строчки

Применяются для декоративного шитья-мережки, буфы, пришивание кружева, лент и многое другое. Некоторые строчки шьются иголкой с лопастью.

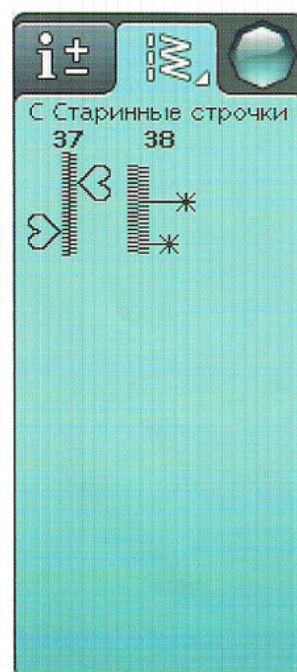
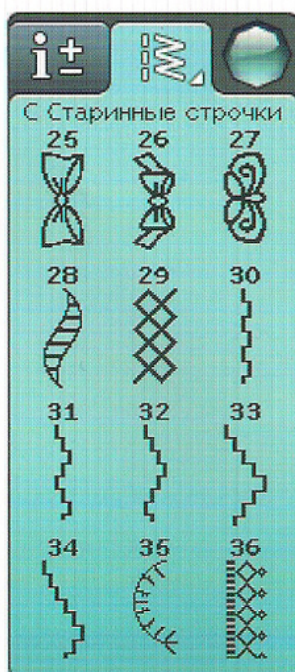
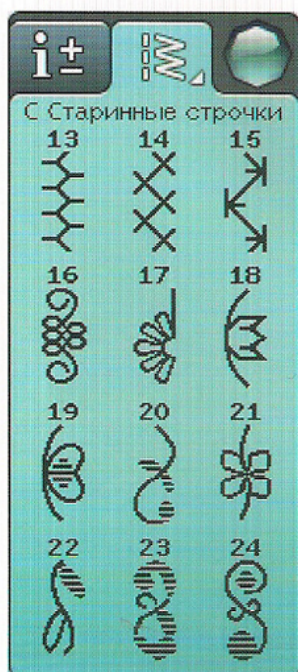
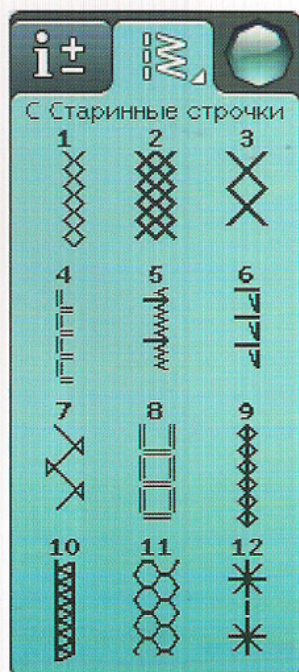

D - Квилт строчки

Строчки для разных типов и техник квилтинга.

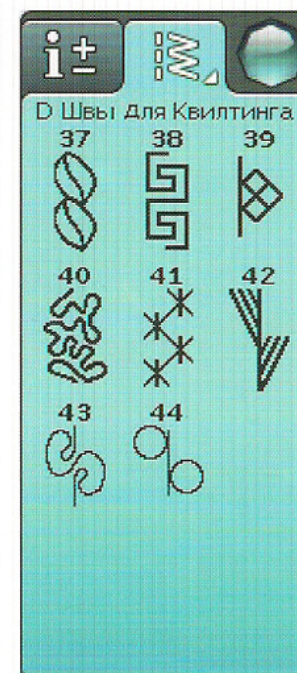
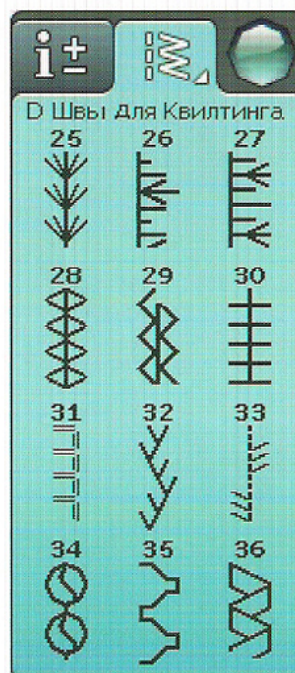
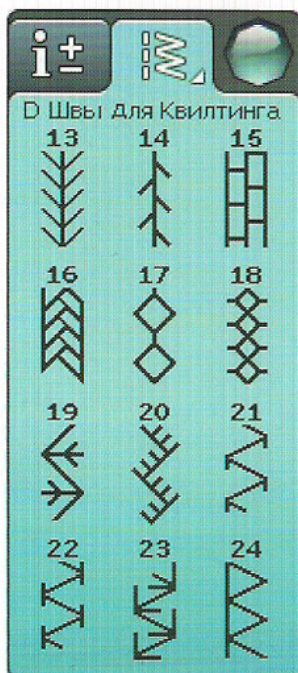
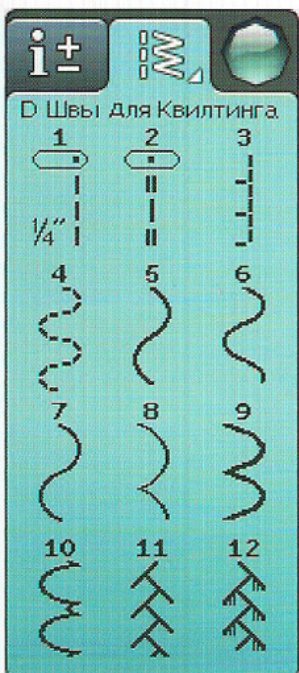

Е - Винтажные строчки

Эти строчки могут использоваться для квилтинга и техники крейзи или как декоративные строчки.

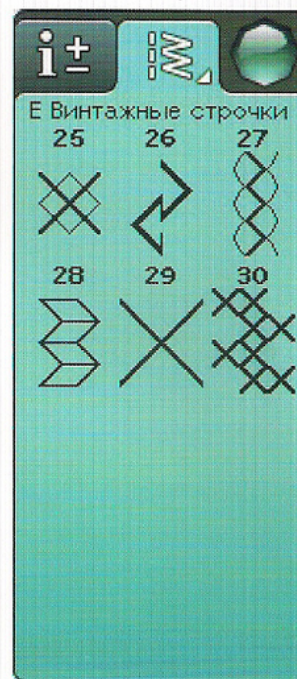
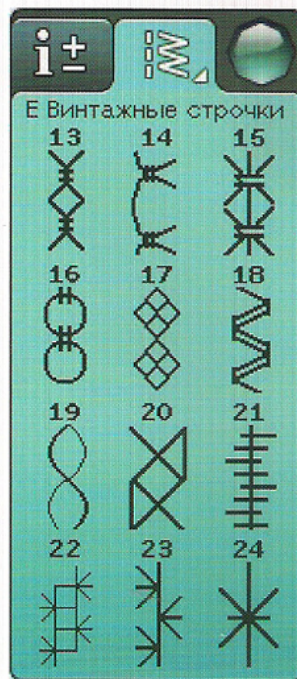
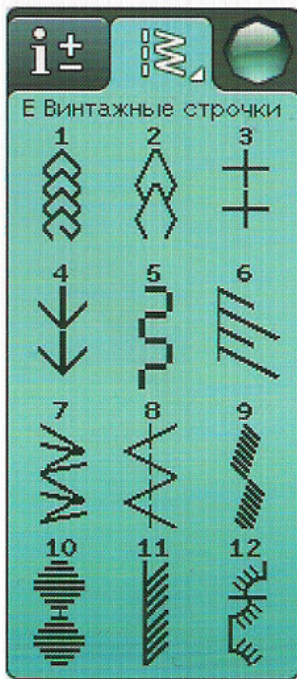

Ф - Декоративные строчки

Для декоративного шитья.

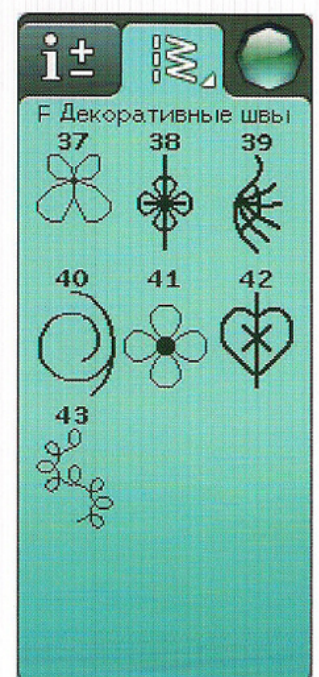
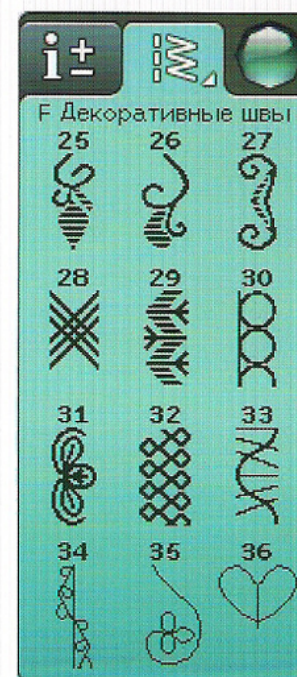
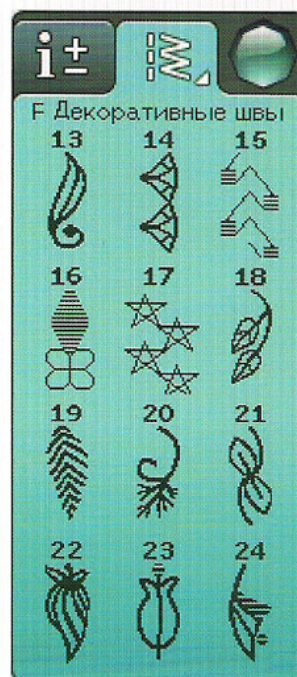
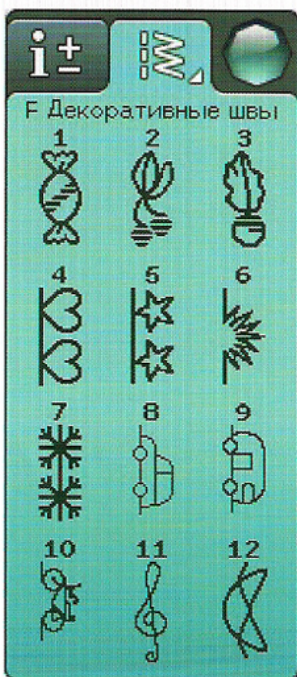

G- Omnimotion строчки

Используйте для строчек с боковой подачей лапку S.

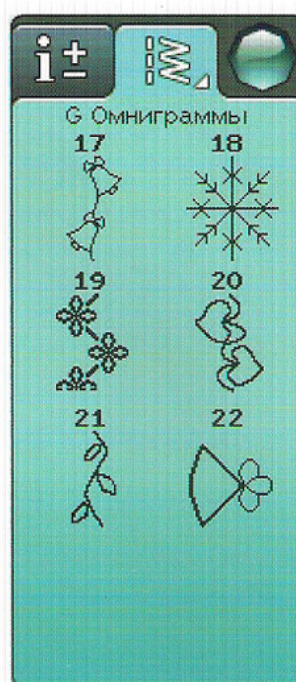
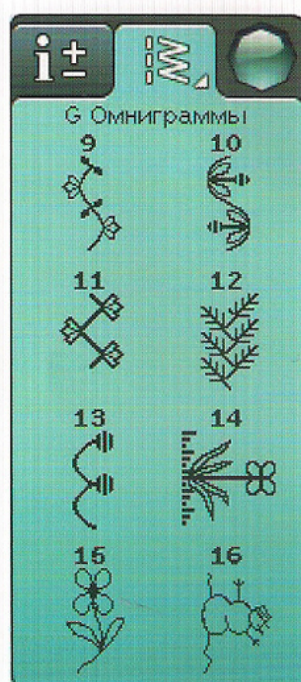
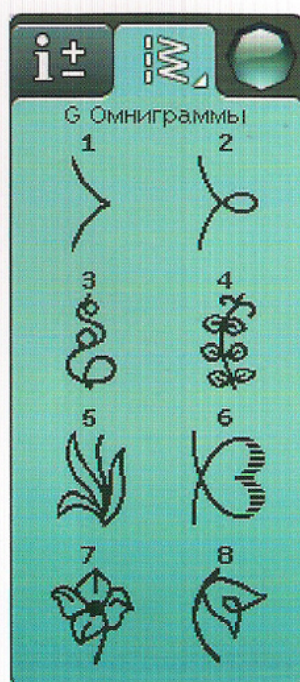

H - Специальные строчки

Применяются в специальных техниках шитья.

Используются доп. лапки. Используйте функцию

Быстрая помощь для детальной информации.

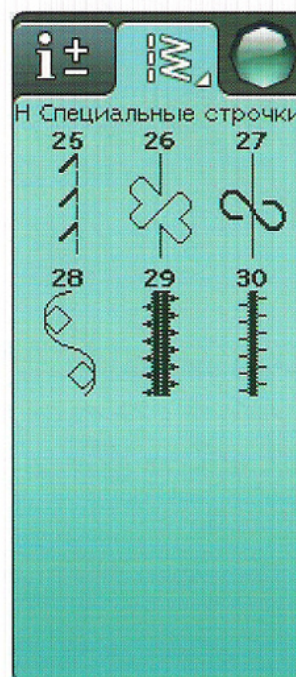
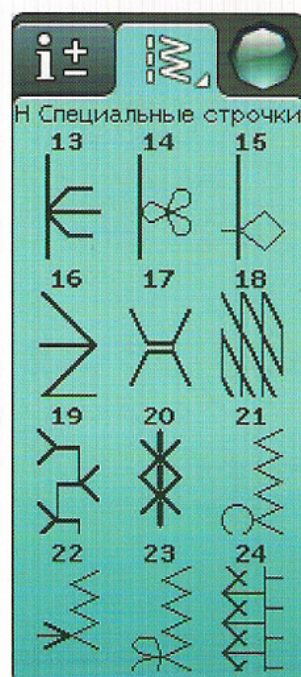
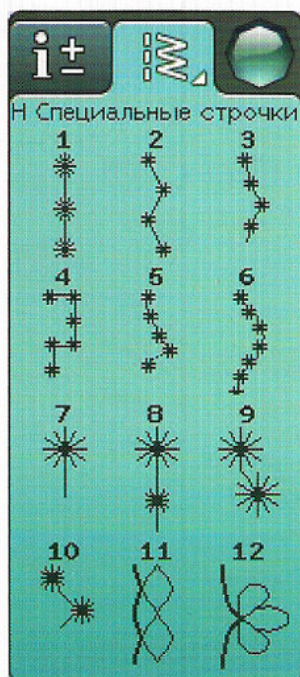

J - строчки Тейперинг

Эти строчки можно использовать с функцией Тейперинг.

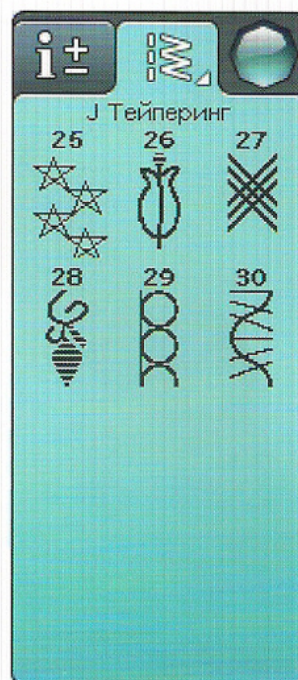
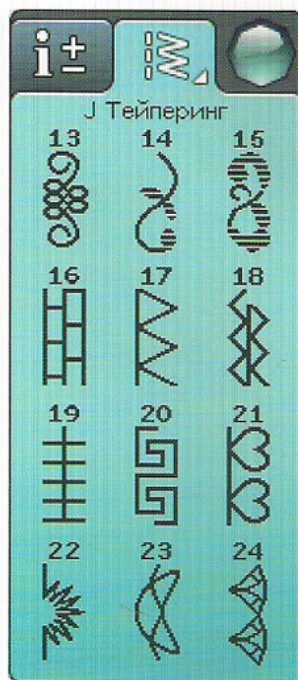
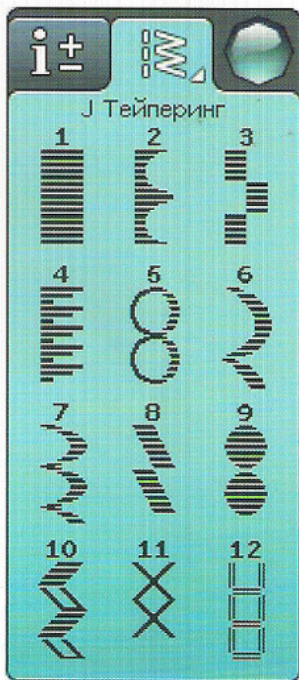

ШРИФТЫ

BLOCK

ABCDEFGHIJKLMNOPQRSTUVWXYZ Ä Å Ö - , _
abcdefghijklmnopqrstuvwxyz å ä ö @ , . _
1234567890 Æ æ Ø ø à á ç è é ê í ó ù ú Ñ ñ ß & ? ! ' . _

BRUSH LINE

ABCDEFGHIJKLMNOPQRSTUVWXYZ Ä Å Ö - , _
abcdefghijklmnopqrstuvwxyz å ä ö @ , . _
1234567890 Æ æ Ø ø à á ç è é ê í ó ù ú Ñ ñ ß & ? ! ' . _

SCRIPT

ABCDEFGHIJKLMNOPQRSTUVWXYZ Ä Å Ö - , _
abcdefghijklmnopqrstuvwxyz å ä ö @ , . _
1234567890 Æ æ Ø ø à á ç è é ê í ó ù ú Ñ ñ ß & ? ! ' . _

CYRILLIC AND HIRAGANA

Русский и Японский алфавиты. Посмотрите шрифты на цветном сенсорном дисплее вашей машины.

2 ПОДГОТОВКА К РАБОТЕ

*Этот раздел Руководства описывает подготовку машины к работе.
Научитесь как заправлять машину, наматывать шпульки, менять иглы и прижимные лапки.*



РАСПАКОВКА МАШИНЫ

1. Поставьте машину на плоскую ровную поверхность, снимите транспортную упаковку и чехол.
2. Удалите упаковочные материалы и снимите педаль.
2. Машина поставляется с коробкой для принадлежностей, сетевым шнуром и шнуром педали.
3. До начала шитья протрите машину от возможных загрязнений, особенно область вокруг иглы и игольную пластину.

Важно: Ваша машина HUSQVARNA VIKING® SAPPHIRE™ 960Q настроена на наилучший результат при нормальной комнатной температуре. Экстремально низкие или высокие температуры могут негативно отразиться на результате шитья.

ПОДКЛЮЧЕНИЕ ШНУРА К ПЕДАЛИ

В прилагаемых аксессуарах к машине вы найдете шнур для педали и сетевой. Перед первым использованием машины шнур для педали необходимо подключить к самой педали:

1. Поверните педаль нижней стороной к себе и вставьте шнур соответствующей стороной в разъем внутри педали.
2. Проверьте, прочно ли вставлен шнур. В дальнейшем нет необходимости отключать шнур от педали.
3. Протяните шнур через специальную канавку на нижней стороне педали.

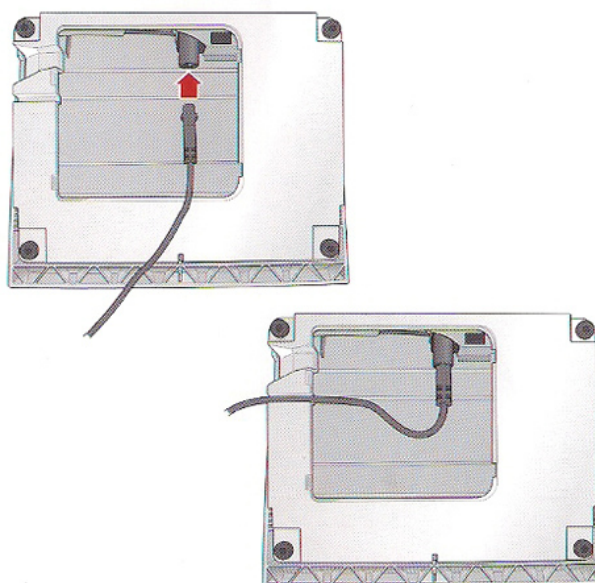

ПОДКЛЮЧЕНИЕ ШНУРА ПЕДАЛИ И СЕТЕВОГО ШНУРА К МАШИНЕ

На основании машины имеется информация о необходимых параметрах в электросети: напряжении (V) и частоты (Hz).

Важно: Перед подключением педали убедитесь, что ее тип "FR5" (см. на обратной стороне педали).

1. Подключите шнур педали к разъему машины (1).
2. Подключите сетевой шнур к разъему машины (2) и подсоедините его к электророзетке.
3. Нажмите клавишу ON/OFF в положение ON для включения машины и освещения (3).



USB -ПОРТ

Справа на корпусе имеется USB-порт для USB-накопителя.

Примечание: Убедитесь, что ваш USB-накопитель имеет формат FAT32.

ПОДКЛЮЧЕНИЕ И ОТКЛЮЧЕНИЕ ИЗ USB-ПОРТА

Вставьте USB-накопитель в разъем на правой стороне корпуса машины. USB-накопитель можно вставить только одной стороной, не применяйте силу.

Для удаления - аккуратно потяните за USB-накопитель.

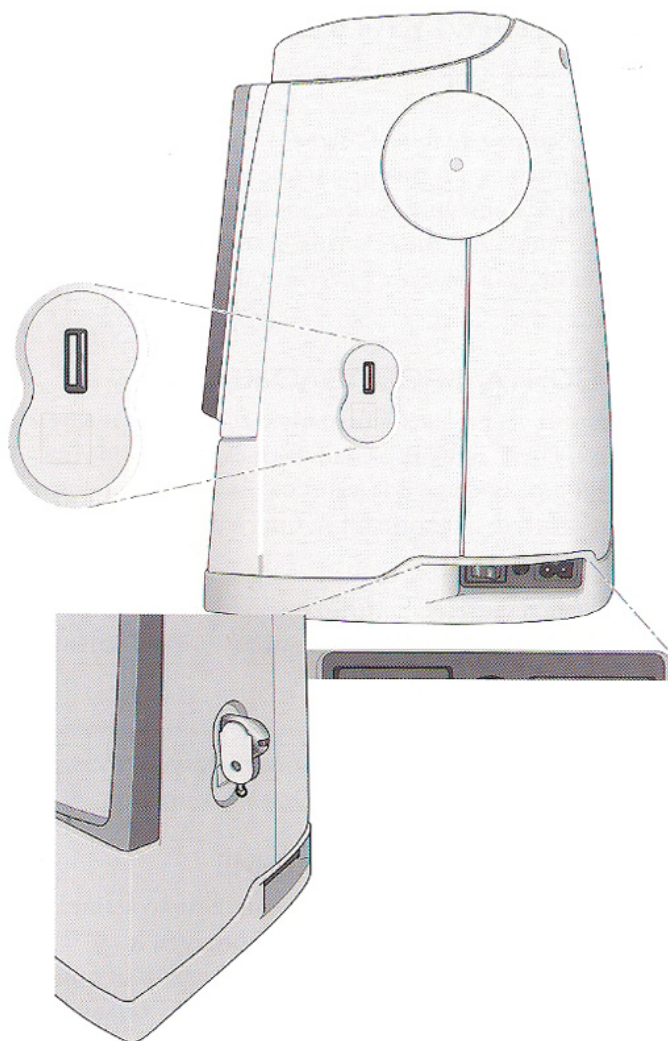

УПАКОВКА ПОСЛЕ ШИТЬЯ

1. Нажмите клавишу I/O в положение O
2. Отсоедините шнур от электросети и затем от машины.
3. Отключите педаль от машины (1). Намотайте шнур педали вокруг руки и вложите его в отверстие на дне педали.
4. Разместите все аксессуары в коробке для аксессуаров. Установите коробку для аксессуаров на машину позади рукавной платформы.
5. Установите педаль над свободным рукавом.
6. Наденьте на машину чехол.

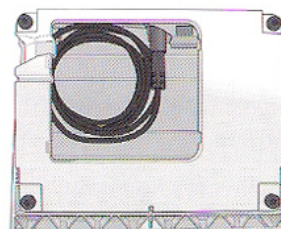

СВОБОДНЫЙ РУКАВ

Потяните коробку для аксессуаров влево, если вы хотите снять ее или вам нужно использовать свободный рукав машины.

Свободный рукав используется для шитья брюк и рукавов.

Для установки коробки с аксессуарами задвиньте ее на машину позади свободного рукава до характерного щелчка.

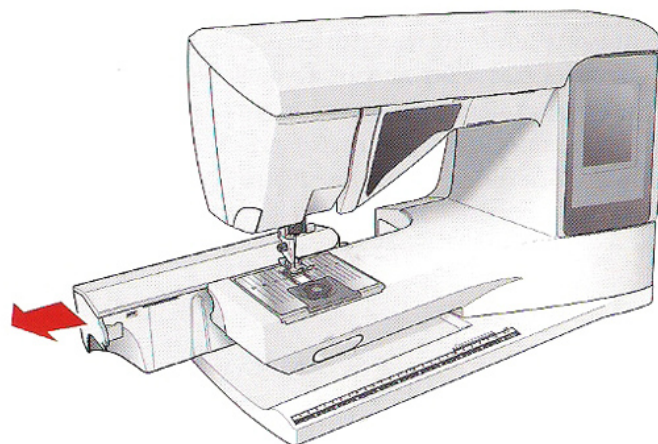

ДЕРЖАТЕЛИ КАТУШЕК

Ваша машина имеет два держателя для катушек: основной и дополнительный. Держатели подходят для всех типов катушек. Основной держатель может устанавливаться в горизонтальное и вертикальное положения. Горизонтальное положение применяется для всех типов швейных ниток, а вертикальное положение - для больших катушек или специальных ниток.

ГОРИЗОНТАЛЬНОЕ ПОЛОЖЕНИЕ

Установите на стержень большую пластинку и затем катушку. Нить должна разматываться сверху против часовой стрелки, как показано на рисунке. Закрепите катушку сверху пластинкой немного большего диаметра, чем катушка.

Прижмите пластинку плотно плоской стороной к катушке, чтобы не оставалось зазора - это обеспечит равномерное сматывание нити.

Примечание: Это правило применимо не для всех нитей. Если у вас возникли проблемы, то попробуйте перевернуть катушку или используйте вертикальный держатель катушки.

ВЕРТИКАЛЬНОЕ ПОЛОЖЕНИЕ

Поднимите держатель в вертикальное положение. Установите на него большую пластинку под катушку. Для катушек маленького размера или при использовании специальных ниток сверху большой пластинки установите фетровую прокладку для предотвращения от быстрого разматывания катушки. Для больших катушек фетровая прокладка не требуется.

Не надо устанавливать поверх катушки пластинку - это будет мешать вращению катушки.

Важно: При установке катушки в вертикальное положение может потребоваться изменение натяжения нити вручную.

ДОПОЛНИТЕЛЬНЫЙ ДЕРЖАТЕЛЬ КАТУШКИ

Дополнительный держатель используется для намотки шпульки со второй катушки или для второй катушки ниток при шитье двойной иглой.

Поднимите дополнительный держатель вверх и налево. Поставьте большую катушечную пластинку. Если катушка меньше средней пластинки, положите фетровую прокладку под катушку. Это предупредит слишком быстрое сматывание нити. Для больших катушек не нужно использовать фетровую прокладку.

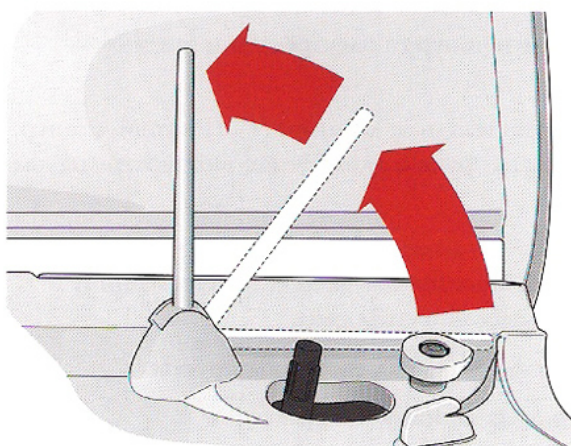
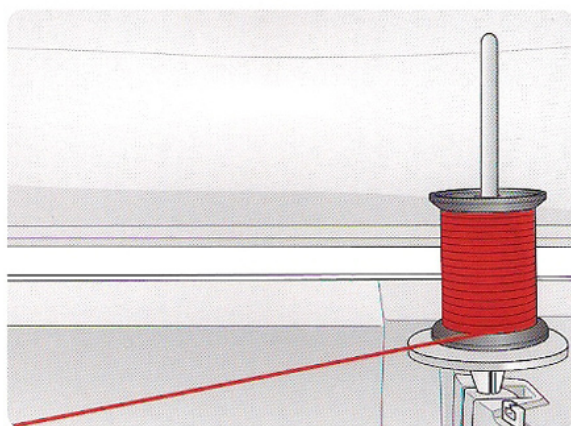
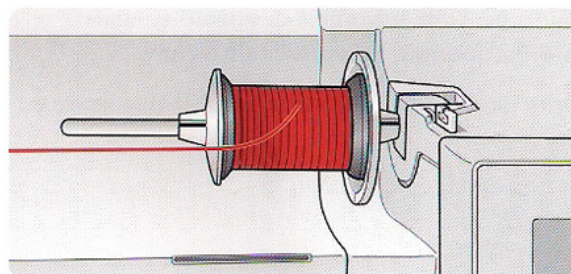

ЗАПРАВКА ВЕРХНЕЙ НИТИ

Убедитесь, что прижимная лапка поднята и игла находится в верхнем положении.

1. Поставьте катушку на стержень и прижмите катушечной пластинкой, как описано на стр. 2:4.
 2. **Стержень в горизонтальном положении:**
Проведите нить через нитеводитель (A) и под нитеводитель (B).
 - Стержень в вертикальном положении:**
Проведите нить сразу в нитеводитель (B), не нужно заправлять нить в нитеводитель (A).
3. Проведите нить вниз между дисками натяжения (C).
 4. Продолжайте заправку по направлению стрелок. Заведите нить справа через рычаг - нитепротягиватель (D).
 5. Проведите нить вниз через нитенаправитель (E) над иглой.

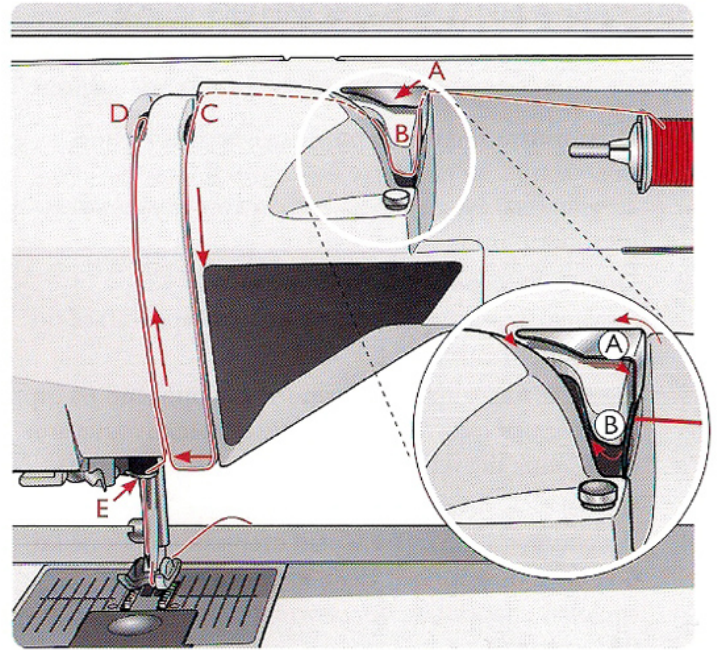

НИТЕВДЕВАТЕЛЬ

С помощью нитевдевателя нить в иглу заправляется автоматически. Опустите лапку и переведите иглу в верхнее положение.

1. Пальцем опустите нитевдеватель вниз, чтобы маленький крючок (G) прошел в ушко иглы.
2. Проведите нить перед иглой, чтобы она прошла через большой крючок (F) и затем под маленьким крючком (G).
3. Ослабьте нить и медленно начните отпускать нитевдеватель, крючок захватит нить и проведет ее через ушко иглы, образуя позади иглы петлю. Вытяните конец нити через ушко иглы.

Важно: Нитевдеватель разработан для работы с иглами размером 70-120. Нельзя применять нитевдеватель при работе: иглой 60 и меньшего размера, иглой с лопастью, двойной иглой, тройной иглой или при установленной сенсорной петельной лапке. Имеется также несколько дополнительных аксессуаров, при которых также иглу следует заправлять вручную.

При заправке нити в иглу вручную заправляйте спереди назад. Прозрачная крышка шпульки может служить как увеличительное стекло.

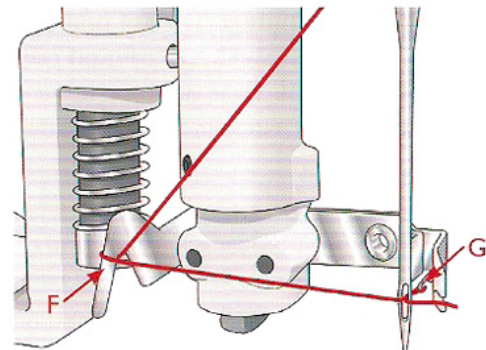
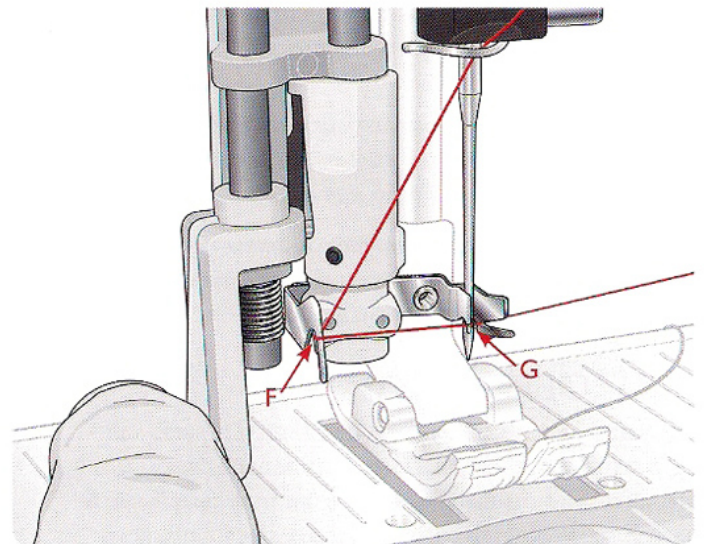

ЗАПРАВКА НИТОК В ДВОЙНУЮ ИГЛУ

Замените швейную иглу на двойную. Убедитесь, что лапка поднята и игла находится в верхнем положении.

1. Поднимите катушкодержатель в вертикальное положение. Установите большую пластинку, под катушку маленького размера следует подставить фетровую прокладку.
2. Поставьте первую катушку ниток на катушкодержатель. Катушка должна вращаться по часовой стрелке.
3. **ЛЕВАЯ ИГЛА:** Заправьте машину, как описано на стр. 2:5. Убедитесь, что нить проведена между дисками натяжения нити слева (А). Заправьте левую иглу вручную.
4. Выдвиньте дополнительный стержень и поставьте большую пластинку. Если катушка меньше средней пластинки, положите фетровую прокладку под катушку.
5. Поставьте вторую катушку на стержень. Катушка должна вращаться против часовой стрелки.
6. **ПРАВАЯ ИГЛА:** Заправьте машину как и первой нитью, только вторая нить должна проходить через диски натяжения (А) справа и не должна проходить через нитеводитель (В). Нить в иглу заправьте вручную.

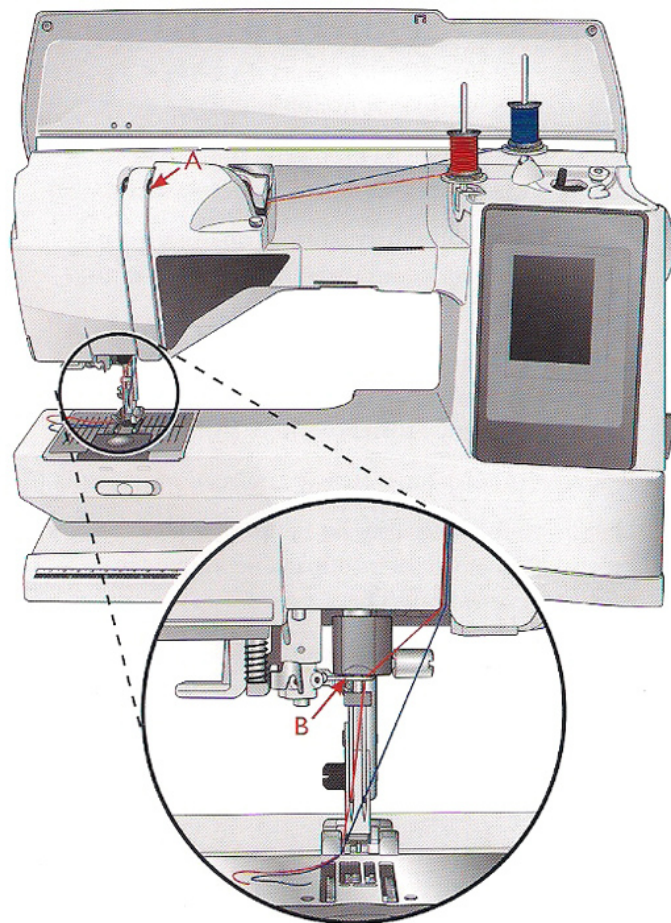

Примечание: В меню Установки активируйте функцию двойной иглы и установите выбранный размер иглы, чтобы предотвратить поломку иглы или лапки.

Примечание: Толстые и спец. нитки, такие как металлизированные, имеют увеличенное натяжение, что может привести к риску поломки иглы.

НИТЕОБРЕЗАТЕЛЬ

На вашей машине имеется несколько ножей для обрезки ниток. Первый нож находится рядом с рычагом намотки (А) для обрезки шпульной нити после намотки. Второй нож находится в области шпульки (В) для обрезки кончика шпульной нити после ее установки в машину. Третий нож находится на левой стороне машины (С) для ручной обрезки верхней и нижней ниток. Заведите обе нити через нитеобрезатель сзади - наперед и резко потяните.

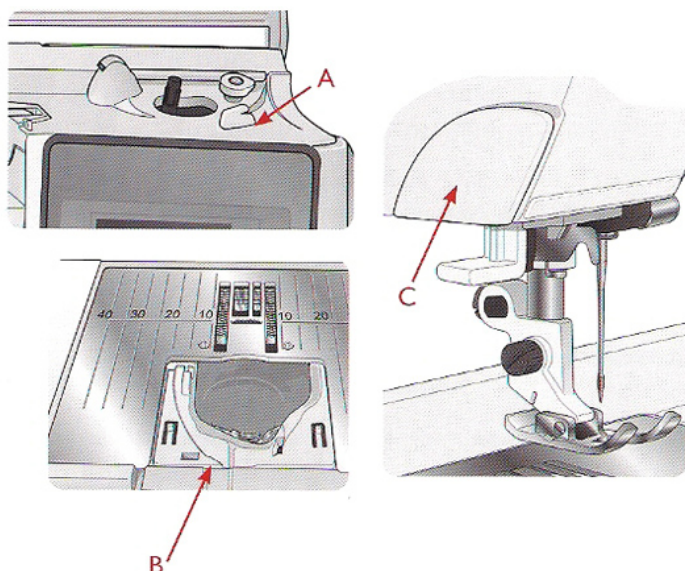

СЕНСОР НИТИ

Если нижняя нить заканчивается, то машина остановится и появится сообщение. Поставьте полную шпульку и продолжайте шитье.

Примечание: Когда нижняя нить почти закончилась, на дисплее появляется сообщение. Вы можете продолжить шитье не закрывая сообщение, чтобы нить закончилась полностью.

НАМОТКА ШПУЛЬКИ

НАМОТКА ШПУЛЬКИ ЧЕРЕЗ ИГЛУ

Убедитесь, что лапка и игла находятся в верхнем положении.

1. Установите пустую шпульку на держатель вверх машины. Шпулька устанавливается логотипом вверх. Используйте только оригинальные шпульки HUSQVARNA VIKING®.
2. Заправьте машину ниткой с основного держателя в горизонтальном положении.

Примечание: Если катушка ниток велика для установки в горизонтальное положение, то следуйте инструкциям внизу, где описана "Намотка специальной нити".

3. Протяните нить из иглы под лапкой и вправо через направитель для намотки (A).

Важно: При намотке нити на шпульку на машине должна быть установлена металлическая лапка.

4. Проденьте нить в отверстие шпульки изнутри наружу.
5. Отведите рычаг намотки вправо для намотки. На дисплее появится сообщение, что функция намотки активна. Изменяйте скорость намотки с помощью регулятора. Нажмите на педаль или на Старт/Стоп для начала или остановки намотки шпульки.

Когда шпулька заполнится, намотку надо остановить. Отпустите педаль или нажмите Старт/Стоп для остановки процесса намотки. Передвиньте шпуледержатель влево и сообщение закроется.

Примечание: Очень важно обрезать кончик нити близко к шпульке.

Важно: Всегда останавливайте намотку путем нажатия на кнопку Старт/Стоп или отпустив педаль. Теперь передвиньте держатель шпульки влево для включения швейного механизма.

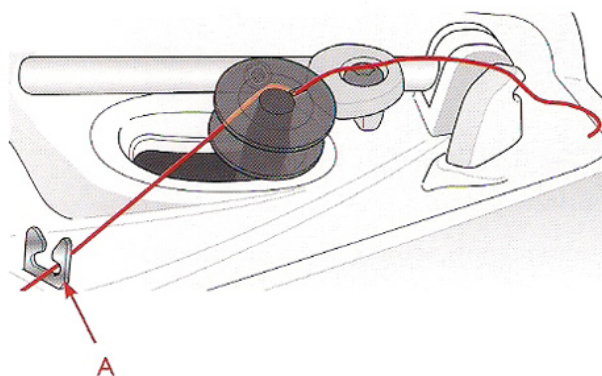
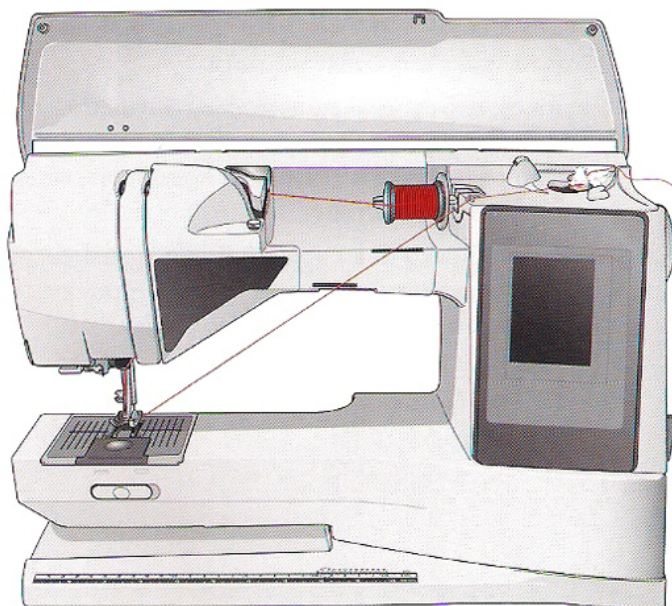

Важно: Шпульки HUSQVARNA VIKING® ранних выпусков не имеют отверстия для продевания нити.

НАМОТКА СПЕЦИАЛЬНЫХ НИТОК

Мы не рекомендуем наматывать через иглу специальные нитки такие как монопнить, эластичные нитки или металлизированные.

Всегда наматывайте эти нитки на миним. скорости.

1. Установите пустую шпульку логотипом вверх на держатель шпульки вверх машины. Применяйте только оригинальные шпульки HUSQVARNA VIKING®.
2. Установите большую пластинку и фетровую прокладку под катушку на основном держателе в вертикальном положении.
3. Протяните нить через нитенаправитель и устройство предварительного натяжения (B) и опустите вниз к дискам натяжения (C), затем проведите через направитель (D).
4. См. раздел Намотка шпульки через иглу, пп. 4-5.

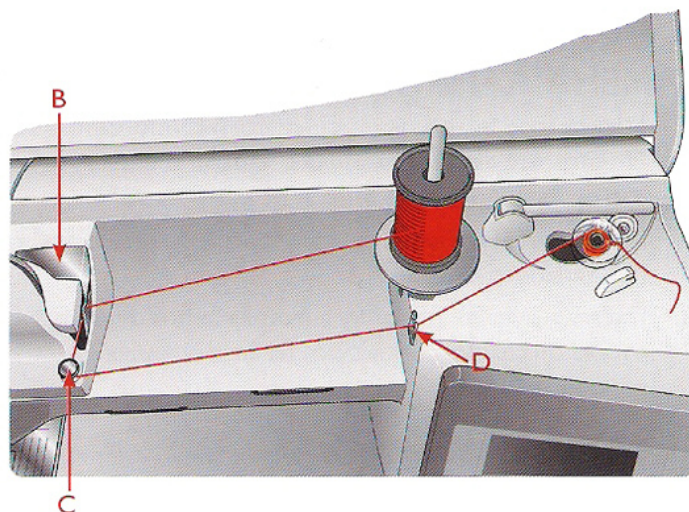

ЗАМЕНА ИГОЛЬНОЙ ПЛАСТИНЫ.

1. Снимите лапку и крышку челнока.
2. Убедитесь, что зубцы транспортера опущены. Вставьте отвертку под игольную пластину как показано на рисунке и аккуратно поверните, чтобы снять игольную пластину.
3. При опущенных зубцах транспортера – разместите игольную пластину для шитья прямой строчки так, чтобы ее выступ совпал с пазом (D). Нажмите на пластину вниз, чтобы она прочно зафиксировалась. Установите на место крышку челнока.

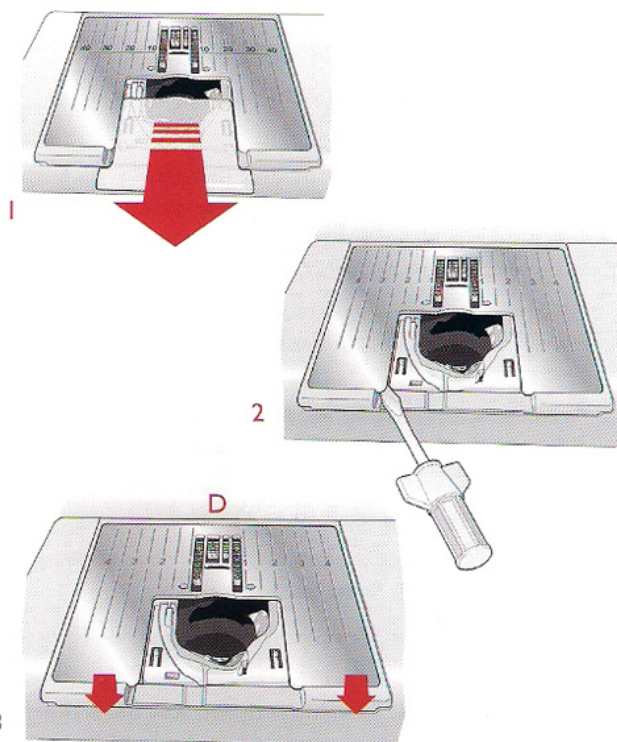

УСТАНОВКА ШПУЛЬКИ

1. Снимите крышку шпульки, выдвинув ее на себя.
2. Вложите шпульку в гнездо логотипом вверх. Нить должна разматываться с левой стороны. Шпулька будет вращаться против часовой стрелки при потягивании за нить.
3. Придерживая шпульку пальцем, протяните нить направо и затем налево через диски натяжения шпульной нити (C) до щелчка.
4. Продолжите заправку, протянув нить вокруг нитеводителя (D) и мимо ножа (E). Поставьте крышку шпульки (F) обратно на место. Протяните нить влево для обрезки на ноже (G).

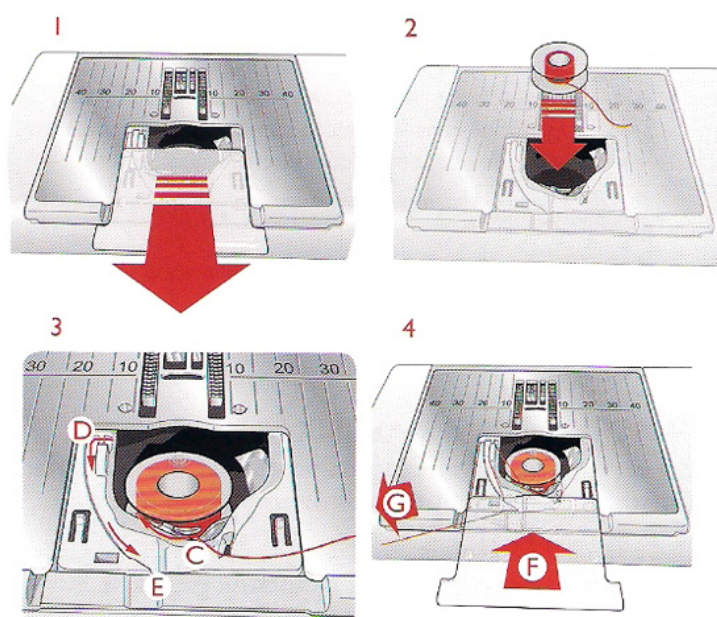

Примечание: Шпулька крышки может быть использована как увеличительное стекло при заправке нитки в иглу.

ЗАМЕНА ЛАПКИ

1. Переведите иглу в наивысшее положение. Поднимите лапкодержатель с лапкой и снимите лапку, нажав немного вниз и потянув на себя.
2. Для установки - направьте поперечную ось лапки в паз лапкодержателя.
3. Слегка надавите на лапку в направлении от себя, чтобы она зафиксировалась на месте. Лапка установлена.

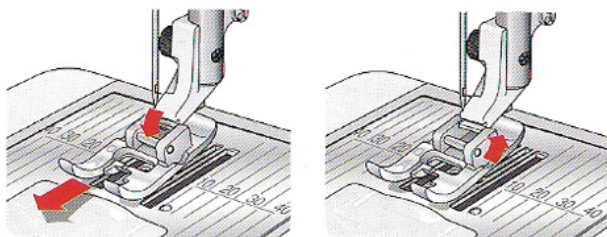

ЗАМЕНА ИГЛЫ

1. Для удержания иглы используйте отверстие в универсальной пластине.
2. Ослабьте с помощью отвертки винт крепления иглы.
3. Снимите иглу.
4. Вставьте новую иглу в отверстие универсальной пластины. Поверните иглу плоской стороной назад и вставьте вверх до упора.
5. С помощью отвертки затяните винт крепления иглы.

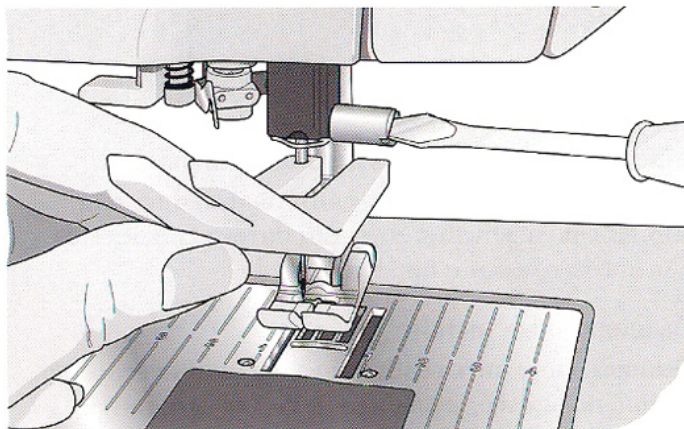

ИГЛЫ

Иглы играют важную роль в процессе шитья. Для гарантии успешного шитья мы рекомендуем использовать качественные иглы системы 130/705H. Вы найдете в машине комплект запасных игл, который содержит наиболее употребляемые типы игл для тканых и эластичных материалов.

Универсальные иглы (A)

Имеют слегка закругленное острие и могут быть различных размеров. Иглы предназначены для обычного шитья различных типов тканей.

Иглы для эластичных тканей (B)

Имеют специальное острие, исключающее пропуск стежков при растяжении материала. Подходят для шитья изделий из вязаных материалов, флиса, купальных костюмов, синтетической замши и кожи. Имеют желтую маркировку.

Иглы для вышивания (C)

Вышивальные иглы имеют специальную выемку и слегка закругленное острие, а отверстие ушка несколько больше, чтобы не повредить нить и материал. Используйте для металлизированных и других специальных шиток для вышивания и декоративного шитья.

Иглы для плотных тканей (D)

Эти иглы очень острые и не гнутся, проходя через плотные материалы. Подходят для плотных тканей, канвы, микрофибры. Имеют синюю маркировку.

Игла с лопастью (E)

Игла имеет широкие лопасти для образования отверстия в ткани при выполнении специальных строчек-мережек на натуральных тканях. Увеличьте ширину строчки для лучшего результата.

Примечание: Регулярно меняйте иглы. Всегда используйте только исправные иглы с неискривленным острием (F).

Поврежденная игла (G) может служить причиной пропуска стежков, поломки иглы и рвать нить и может вывести из рабочего состояния игольную пластину. Нельзя использовать ассиметричную двойную иглу (H), чтобы не повредить вашу машину.

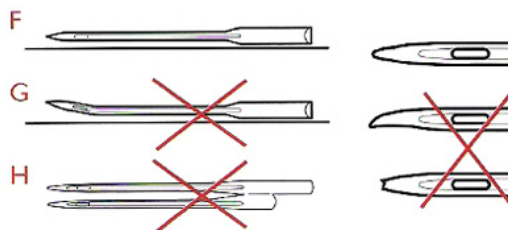
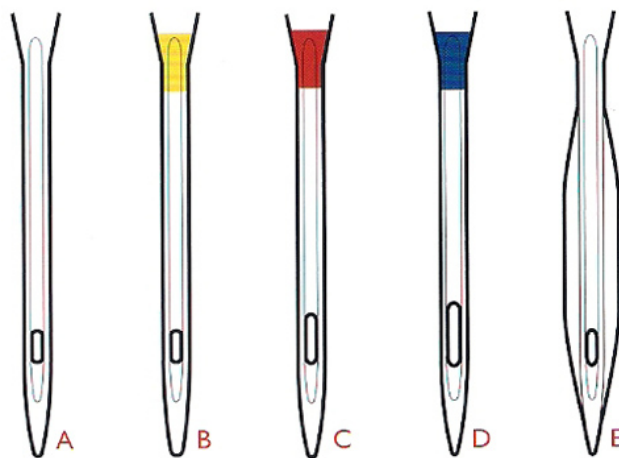

НИТКИ

В магазинах имеется много различных ниток для разных целей.

Многофункциональные швейные нитки

Эти нитки произведены из синтетики, хлопка или хлопка с полиэстером. Этот тип ниток используется для шитья одежды и проектов.

Вышивальные нитки

Вышивальные нитки сделаны из различных волокон: район, полиэстер, акрил или металллик. Эти нитки создают блестящий лоснящийся эффект вышивкам и декоративным строчкам.

Прозрачная нить

Прозрачная нить также называется монопнитью. Она применяется для простежки и декоративного шитья. Установите катушку на держатель в вертикальном положении. При намотке этой нити на шпульку следует установить медленную скорость намотки и шпульку заполнять наполовину.

Важно: Некоторые ткани имеют излишки красителей, которые могут оставлять следы на изделиях или даже на швейной машине. Эти следы бывает очень трудно удалить.

Флисовые и хлопковые ткани, особенно синие и красные часто имеют излишки красителей.

Если вам кажется, что ткань, предназначенная для носки, может окраситься, всегда старайтесь выстирать ее перед шитьем / вышиванием.



СТАБИЛИЗАТОРЫ

Отрывной стабилизатор

Отрывной стабилизатор Tear-away применяется для укрепления тканого материала. Подложите стабилизатор под декоративную строчку или заправьте в пяльцы вместе с тканью для вышивания. По окончании шитья оторвите излишки стабилизатора.

Приклеивающаяся бумага

Стабилизатор Iron-on tear-away приклеивается к ткани утюгом. Этот стабилизатор рекомендуется применять для вязаных и эластичных материалов. Приклейте его к изнаночной стороне ткани перед началом декоративного шитья или вышивания. После вышивания оторвите излишки стабилизатора.

Отрезной стабилизатор

Стабилизатор Cut-away не рвется. Рекомендуется использовать для вязаных и эластичных тканей, особенно при вышивании. Излишки стабилизатора отрежьте ножницами.

Водорастворимый стабилизатор

Стабилизатор Water soluble накладывается при вышивании поверх ворсистых и махровых тканей. Для ришелье подкладывайте его под основную ткань. По завершении вышивки опустите ткань в воду для растворения стабилизатора. Бывает различной плотности.

Разрушаемый стабилизатор

Стабилизатор Disintegrating stabilizer используется для таких техник, как ришелье или для фестонов. Удаляется сухим горячим утюгом.

Клейкий стабилизатор

Стабилизатор Sticky stabilizer для деликатных или маленьких тканей, которые не заправляются в пяльцы. Заправьте стабилизатор в пяльцы бумагой вверх. Удалите бумагу и приклейте ткань для вышивки к клейкой поверхности. По окончании вышивки оторвите излишки стабилизатора.

ТЕКСТИЛЬНЫЙ МАРКЕР

Применяйте водорастворимый текстильный маркер для отметок на всех типах материалов. Цвет исчезает через несколько часов или можно намочить холодной водой для удаления отметок.

КАК ОБНОВИТЬ ВАШУ МАШИНУ

Обновления доступны на сайте www.husqvarnaviking.com или обратитесь в учебный центр 8 916 018 5005.

Процедура обновления

- Зайдите на сайт www.husqvarnaviking.com и найдите вашу машину. Там представлены обновления, доступные для вашей машины.
- Загрузите обновление программы на USB-накопитель, следуя указаниям на сайте.
- Выключите машину и вставьте в нее USB-накопитель с новой версией программы. Подключите USB-накопитель с новой версией программы к USB-порту на машине.
- Нажмите и удерживайте кнопку Реверс во время включения машины.
- После включения сразу начнется обновление. Вы можете отпустить кнопку Реверс, как увидите начало процесса.

Примечание: Процесс обновления может занять несколько минут.

- По окончании обновления машина перезагрузится автоматически. Проверьте версию программы в меню Установки.

Подключите USB-накопитель с новой версией программы к USB-порту на машине.

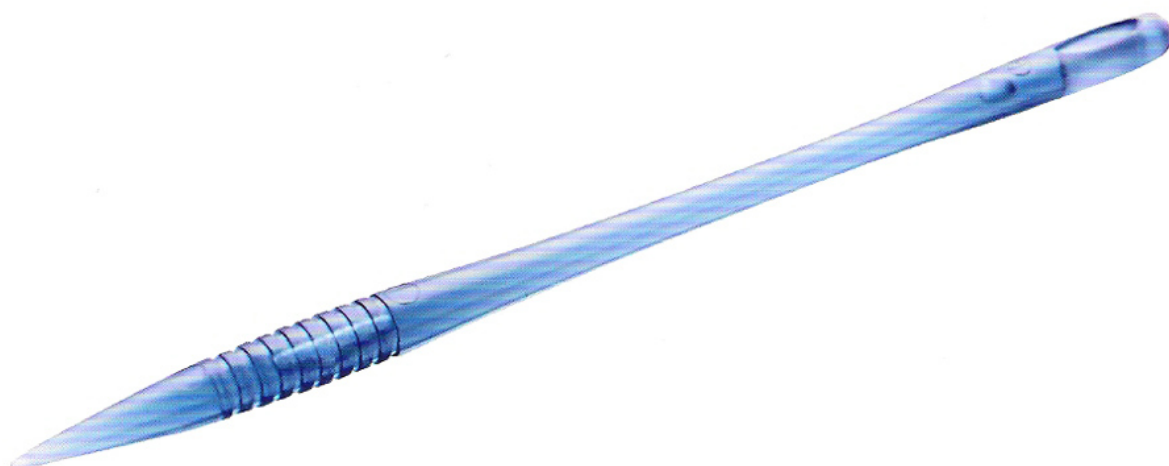

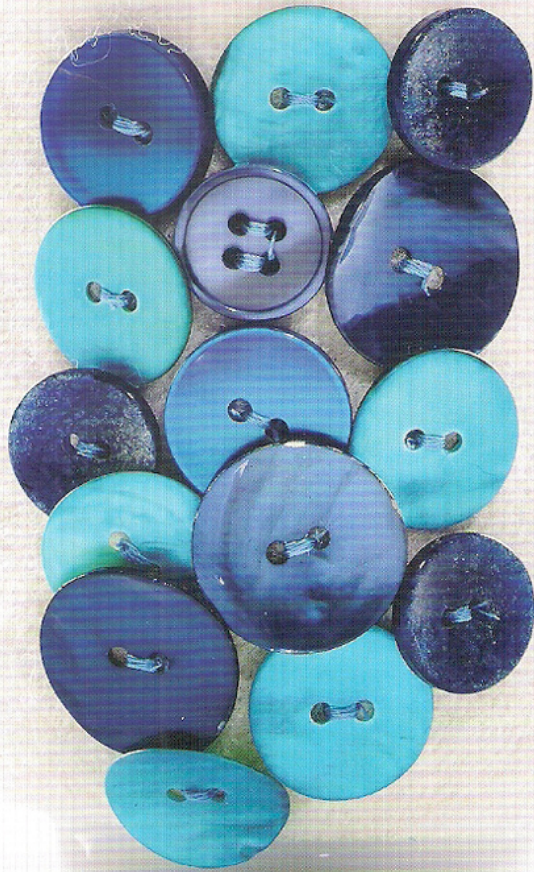
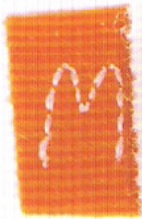

3 КНОПКИ УСТАНОВОК & ФУНКЦИЙ

Этот раздел инструкции посвящен основным установкам и функциям машины. Изучите как правильно управлять функциями и установками машины через Интерактивный Сенсорный Дисплей и как пользоваться кнопками на передней панели машины.



ФУНКЦИОНАЛЬНЫЕ КНОПКИ

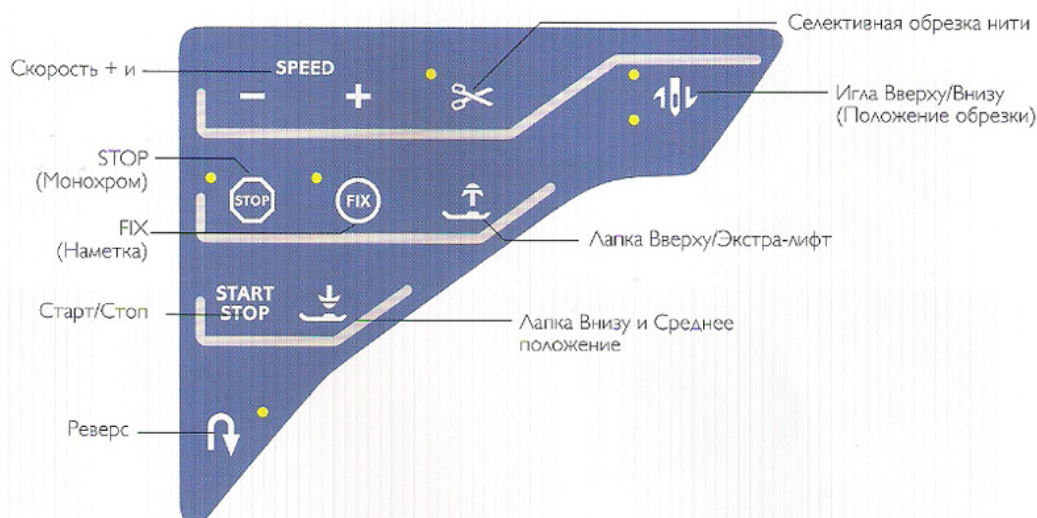

СКОРОСТЬ + И -

Для всех строчек предварительно задана рекомендуемая скорость их шитья.

Нажимая на + или - Speed можно изменить скорость шитья. При нажатии на кнопку Speed на дисплее появляется меню с установкой уровня скорости. Скорость меняется с помощью регулятора на дисплее. Если скорость изменить во время шитья - подсказки не появляются.

При шитье нитью "металлик" или деликатных тканей - лучше уменьшить скорость шитья для получения хорошего результата.

СЕЛЕКТИВНАЯ ОБРЕЗКА НИТИ

Нажмите кнопку Селективная обрезка нити и ваша машина обрежет верхнюю и нижнюю нитки, поднимет лапку и иглу, и активирует функцию FIX для следующей строчки. Для обрезки ниток в конце строчки или программы строчек, нажмите Селективная Обрезка ниток во время шитья. Кнопка загорится, показывая активность функции. Когда строчка или программа строчек завершатся, машина выполнит FIX и затем обрежет верхнюю и нижнюю нитки. Функция Селективная Обрезка Нити может быть запрограммирована, см. стр. 5:3.

Примечание: Ваша машина обрезает нитки автоматически после выполнения некоторых программ, таких как Сенсорная одношаговая петля. Автоматическая Селективная Обрезка нити может быть отменена в меню Установки SET, см. стр. 3:8.

ИГЛА ВВЕРХУ/ВНИЗУ

Нажмите эту кнопку для остановки иглы в верхнем или нижнем положении. Игла сразу установится в заданное положение. Также можно слегка стукнуть по педали для поднятия или опускания иглы. Соответствующий индикатор загорается, если функция активна. Нажмите на кнопку для отключения функции.

STOP

Нажмите STOP для закрепления шва. Ваша машина закрепит нитки и автоматически остановится после завершения шва или программы. Когда выбрана функция STOP, на экране показан только один элемент шва. Кнопка STOP загорается при нажатии на нее. Выберите STOP снова для отмены или для выбора новой строчки. Кнопка STOP будет светиться. Функция STOP может быть запрограммирована, см. стр 5:3. Функция STOP будет отменена после завершения шва.

ФУНКЦИОНАЛЬНЫЕ КНОПКИ

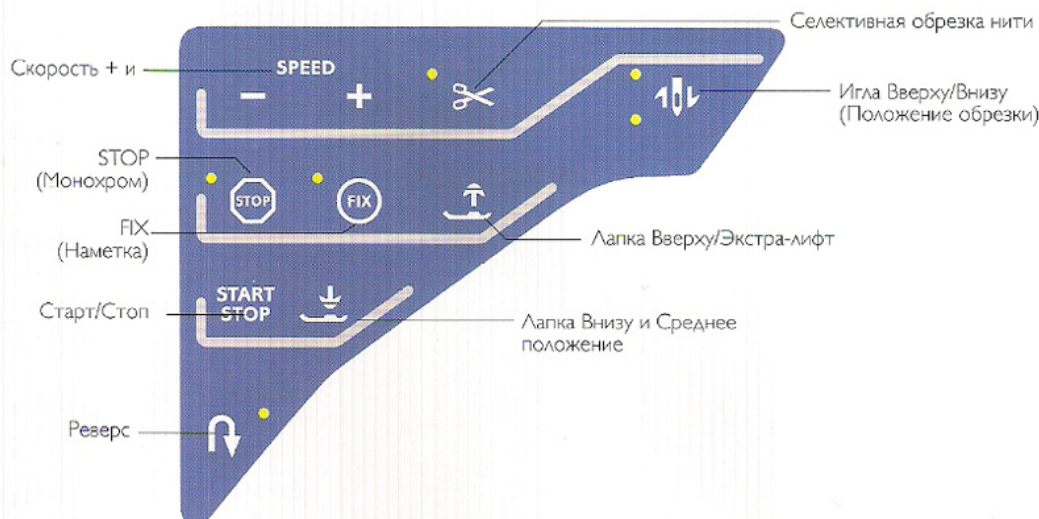

FIX

FIX используется для закрепления шва. FIX автоматически активируется при выборе шва, использовании Селективной обрезки нити, выборе функции Начала шва, STOP или при нажатии FIX во время шитья. В начале строчки машина делает несколько закрепочных стежков и продолжает шов. Нажмите FIX в процессе шитья и машина сделает закрепочные стежки и автоматически остановится. Кнопка FIX загорается при активировании. Нажмите на светящуюся кнопку для отмены функции. Функция FIX может быть запрограммирована, см. стр 5:3.

Важно: Функцию Fix Auto можно отменить в Меню Установок, Швейные Установки (см. стр. 3-8). Машина не сделает закрепочные стежки пока не будет выбрана функция FIX на машине.

ЛАПКА ВВЕРХУ И ЭКСТРА-ЛИФТ

Нажмите на эту кнопку для поднятия лапки. Нажмите еще раз для положения в экстра-лифт.

START/STOP

Нажмите эту кнопку, чтобы начать и закончить шитье без применения педали. Нажмите START/STOP для начала и нажмите снова для остановки.

ЛАПКА ВНИЗУ И СРЕДНЕЕ ПОЛОЖЕНИЕ

Нажмите на эту кнопку и лапка полностью опустится. Нажмите еще раз для установки лапки в среднее положение.

РЕВЕРС

Для постоянного реверса нажмите на кнопку один раз до начала шитья. Индикатор реверса будет гореть и машина будет шить назад, пока вы не отмените функцию снова нажав на кнопку. Если нажмете на кнопку в процессе шитья, машина будет шить назад, пока вы удерживаете кнопку. Индикатор реверса горит пока нажата кнопка.

Реверс используется также для выметывания петель, угловых и тейперинговых строчек при переходе от одной части шва к другой.

ЭКСКЛЮЗИВНАЯ СЕНС.СИСТЕМА EXCLUSIVE SENSOR SYSTEM™

Благодаря EXCLUSIVE SENSOR SYSTEM™ лапка постоянно измеряет толщину ткани, чтобы обеспечить ровное шитье и надежную подачу ткани.

Войдите в Меню SET для просмотра актуальных установок Давления лапки для выбр. типа ткани и для изменения давления лапки на ткань.

ОБЗОР ДИСПЛЕЯ

Дисплей HUSQVARNA VIKING® SAPPHIRE™ 960Q очень удобен в работе стилусом или кончиком пальца. В этой главе описаны функции, находящиеся вокруг Цветного Сенсорного Дисплея. Эта часть дисплея не изменяется при смене меню.

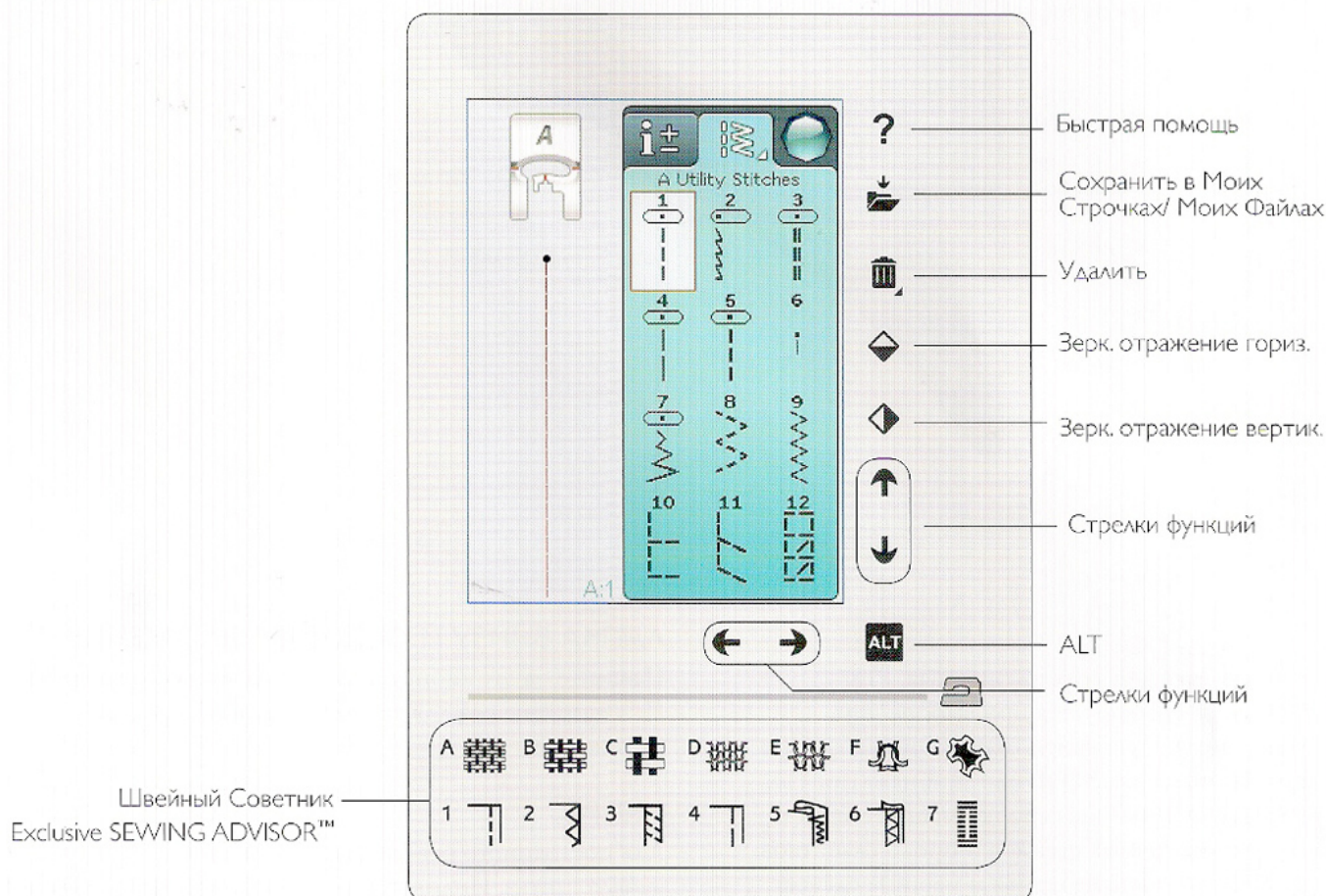

БЫСТРАЯ ПОМОЩЬ

Нажмите на иконку Быстрая помощь в верхнем правом углу экрана. Иконка будет мигать, означая активность функции. Нажмите любую иконку текста или область экрана, о которой вам нужна информация. Появится сообщение с кратким объяснением. Нажмите ОК для закрытия сообщения и выхода из Быстрой помощи.

СОХРАНЕНИЕ В МОИХ СТРОЧКАХ/МОИХ ФАЙЛАХ

Нажмите на иконку сохранение в моих строчках/моих файлах для сохранения строчки, программы или строчки с дополнительными настройками.

УДАЛИТЬ

Нажмите иконку Delete если нужно удалить строчку, комбинацию или шапку. Функция активна до выбора и удаления объекта или до повторного нажатия на иконку. Если строчка выбрана для удаления, то появится вопрос о подтверждении удаления.

Примечание: Если нажать и удерживать функцию Удалить, то удалятся все ваши строчки в Моих Строчках. Невозможно удалить встроенные алфавиты или строчки.

ЗЕРКАЛЬНОЕ ОТРАЖЕНИЕ

Для зеркального отражения выбранной строчки или программы строчек, следует нажать соответствующую функцию вертикального или горизонтального отражения. *Примечание: Петли нельзя зеркально отражать.*

АЛЬТЕРНАТИВА (ALT) И СТРЕЛКИ ФУНКЦИЙ

Стрелками на вашей нажимной области вы можете менять функции, выбирая какая нужна на сенсорном дисплее. Нажмите иконку ALT, чтобы увидеть больше доступных функций. Более подробно о дополнительных функциях ALT для каждого меню описано в разделах 4 и 5.

ЭКСКЛЮЗИВНЫЙ ШВЕЙНЫЙ СОВЕТНИК EXCLUSIVE SEWING ADVISOR™

Ваша швейная машина имеет Эксклюзивный швейный советник HUSQVARNA VIKING® Exclusive SEWING ADVISOR™. Он всегда активен и находится внизу Сенсорного дисплея. Перед началом шитья выберите тип вашей ткани и плотность, затем выберите технику шитья.

Он автоматически устанавливает для вашего проекта наиболее подходящую строчку, длину стежка, ширину стежка, натяжение нити, скорость шитья и давление прижима лапки. На экране отражается рекомендуемая строчка, лапка и игла.

ЦВЕТНОЙ СЕНСОРНЫЙ ДИСПЛЕЙ

МЕНЮ СТАРТ

Нажмите иконку Меню Старт для открытия панели инструментов. Панель инструментов используется для выбора и активирования различных функций.

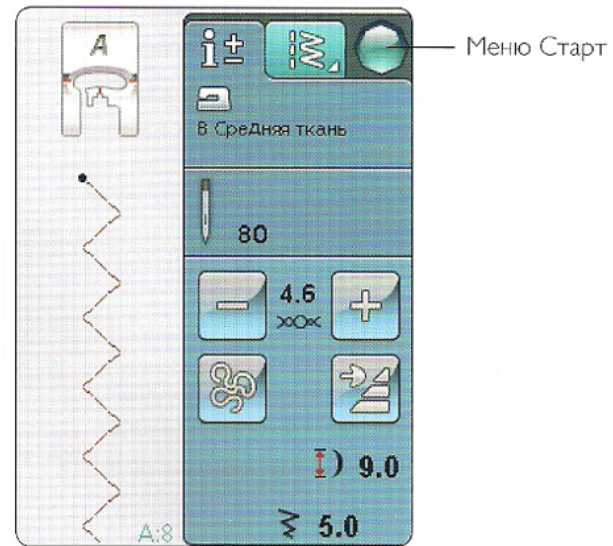

ПАНЕЛЬ ИНСТРУМЕНТОВ

На панели инструментов вы можете выбрать: Меню Строчек, Меню Шрифтов, Режим Программирования, Файл Менеджер или Меню Установок. Нажмите нужную функцию для активирования.

Меню Строчек

Для открытия меню нажмите на панели иконку Меню Строчек. Выберите нужную строчку (см. раздел 4).

Меню Швейные Шрифты

Нажмите на иконку Швейные Шрифты для входа в меню и выбора нужного шрифта. Выберите шрифт, нажав на него. После выбора шрифта вы автоматически попадаете в режим Программирования.

Программирование

Нажмите иконку программы для открытия меню. Здесь вы можете комбинировать строчки и/или буквы и цифры для создания швейной программы. Комбинируйте различные декоративные строчки и шрифты из машины. Длина комбинации может составлять до 500 мм или 99 элементов строчек. Более подробно о программировании в разделе 5.

Файл Менеджер

Файл Менеджер используется, чтобы открыть, организовать, добавить, переместить, удалить и копировать ваши файлы. Также для сохранения файлов используйте встроенную память машины или дополнительные носители, подключенные к машине. Более подробно в разделе 6.

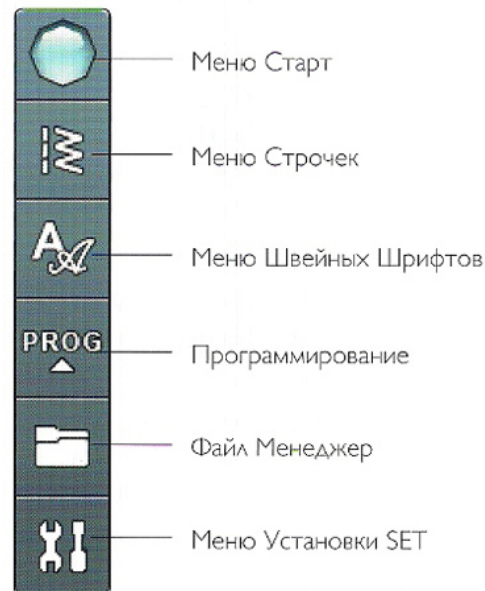

МЕНЮ УСТАНОВКИ

В меню установок SET можно изменить установки машины, параметры строчек и шитья.

Нажмите иконки для активирования функции или открытия списка. Изменения установок шитья сохраняются после выключения машины. Если вы делаете изменения в установках строчки, то изменения не сохраняются при выключении машины.

УСТАНОВКИ МАШИНЫ

Информация

Информация открывает меню, где представлена версия ПО машины, объем памяти и лицензионная информация.

Язык

Нажмите Язык для просмотра возможных для выбора языков. Выберите нужный и нажмите на него.

Аудио-повтор

Если эта функция активна, некоторые предупреждающие сигналы или сообщения будут повторяться с интервалом, пока вы не отмените функцию.

Блокировка дисплея

Если при шитье возникают непроизвольные нажатия на дисплей и смена установок, во избежание этого вы можете легко заблокировать дисплей.

При активировании функции экран автоматически блокируется через 10 сек неактивности. Появляется сообщение на дисплее и остается пока вы не нажмете на ОК.

Изменения сенсорного дисплея

При нажатии на эту иконку дисплея вы можете сделать калибровку.

Регулировка Сенсорного Дисплея открывает специальное окно для калибровки. Следуйте инструкциям для калибровки.

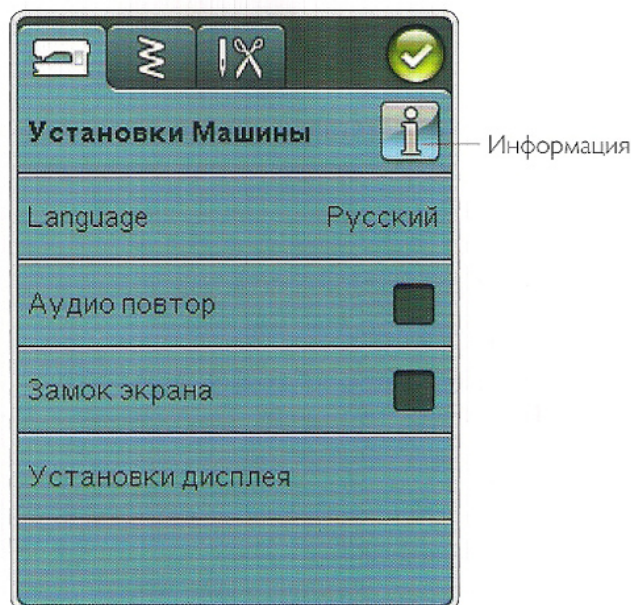
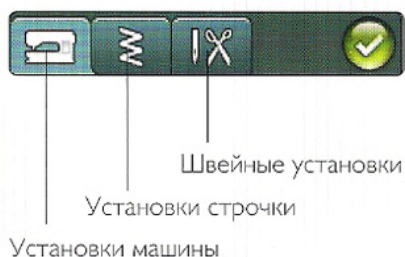

УСТАНОВКИ СТРОЧКИ

В разделе параметров строчки можно задать давление лапки и баланс строчек или петель. Эти установки будут активны только для выбранной строчки.

Если выбрана другая строчка или эта же строчка выбрана еще раз, то все изменения вернуться к первоначальным. Рекомендуемый номер показан черным цветом, если поменяли установку, то цвет будет красным.

Баланс

При шитье на специальных тканях или для специальных техник шитья, может потребоваться изменение баланса.

Изменение длины баланса

Начните шить на кусочке ткани со стабилизатором. Нажмите иконку Установки на панели инструментов. Выберите Швейные Установки. Если ваша строчка выглядит как рис. А, нажмите "-", если ваша строчка выглядит после шитья, как рис. С, то следует нажать "+". Рис. В в данном примере является правильным образцом.

Изменение ширины баланса

Начните шить на кусочке ткани со стабилизатором. Нажмите иконку Установки на панели инструментов. Выберите Швейные Установки. Если ваша строчка выглядит как рис. D, нажмите "-", если ваша строчка выглядит после шитья, как рис. F, то следует нажать "+". Рис. E в данном примере является правильным образцом.

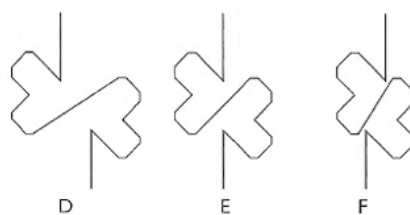
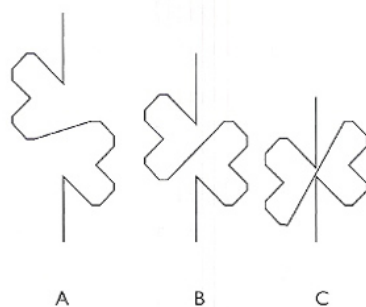
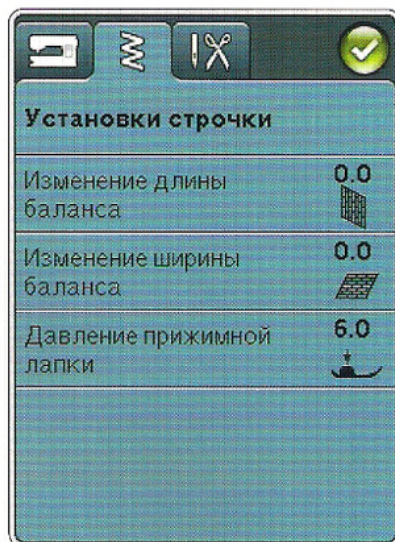

Эксклюзивная сенсорная система - EXCLUSIVE SENSOR SYSTEM™ -

Давление сенсорной лапки

Благодаря этой системе машина чувствует толщину ткани и делает необходимые изменения для прохождения ткани под лапкой без стягивания шва.

Если считаете нужным, то можно изменить давление: нажмите + для увеличения или - для уменьшения давления лапки на ткань.

ШВЕЙНЫЕ УСТАНОВКИ

Двойная игла

Нажмите иконку Двойная игла для открытия списка с выбором размеров двойных игл. Когда выбран размер двойной иглы, ширина всех строчек станет ограниченной исходя из размера установленной двойной иглы, во избежание поломки иглы и лапки. Установка сохраняется пока вы ее не отключите.

Ограничение ширины шва

Выберите функцию Ограничение Ширины шва, когда используете игольную пластину или лапку для прямой строчки. Положение иглы блокируется в центре для всех строчек во избежание поломки иглы, лапки или игольной пластины.

При включении машины с включенной установкой или при выборе каких-либо не прямых строчек, появляется сообщение, которое информирует об установке иглы в центральном положении. Отмените эту функцию для возврата к нормальному шитью.

Примечание: Функции Двойная игла и Ограничение ширины шва не могут использоваться одновременно.

Автоматическая Селективная обрезка нити при шитье

Для активирования функции нажмите Автом. Сел. обрезка нити в Швейных Установках. Нитки будут автоматически обрезаться и лапка подниматься после выполнения петли, пришивания пуговицы и т.д.

Сенсорный подъем лапки

Если функция выбрана, то сенсорный подъем лапки активен. Лапка будет подниматься в среднее положение при остановке шитья с иглой в нижнем положении. Если функция отменена, то лапка не поднимается, даже при остановке шитья с иглой в ткани или после обрезки ниток.

Автоматическая закрепка FIX

Если функция активна, то машина начнет шитье с выполнения закрепочных стежков. Для отмены автоматической закрепки зайдите в меню Установки для отключения функции FIX Auto. Если функция неактивна, то кнопка FIX на передней панели машины не горит.

ОБОЗНАЧЕНИЯ ИКОНОК

ОК

Подтверждает установки и изменения и возвращает в предыдущее окно.

Отмена

Отменяет установки и изменения и возвращает в предыдущее окно.

Долгое нажатие

Некоторые иконки имеют дополнительные функции, отмеченные маленьким треугольником в правом нижнем углу. Для просмотра этих функций нажмите на иконку и удерживайте в течении нескольких секунд.

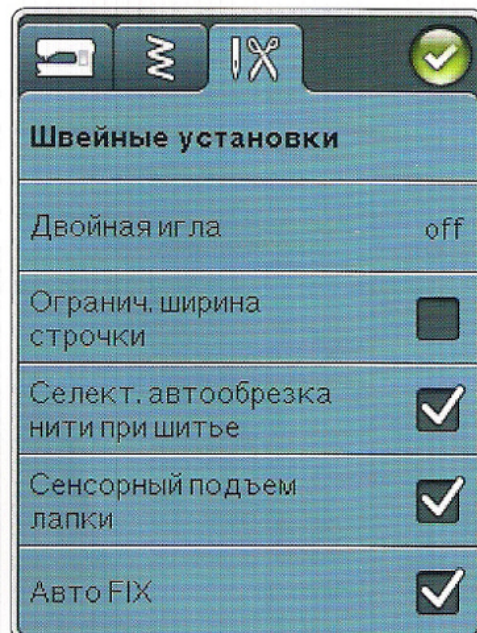

4

ШИТЬЕ

В этом разделе описана информация по шитью - как выбрать строчки, изменять, программировать и шить.



ВКЛАДКИ

На вашем дисплее имеется две закладки: Информация по шитью - там можно делать изменения к вашим строчкам, таким как длина и ширина стежка и видеть рекомендации для выбранной вами строчки. В меню строчек вы найдете различные категории строчек.

ЗАКЛАДКА - МЕНЮ СТРОЧЕК

Вкладка голубого цвета называется Меню Строчек. При нажатии на закладку открывается Меню Выбора Строчек. Вы можете просматривать меню и строчки с помощью стрелок внизу дисплея.

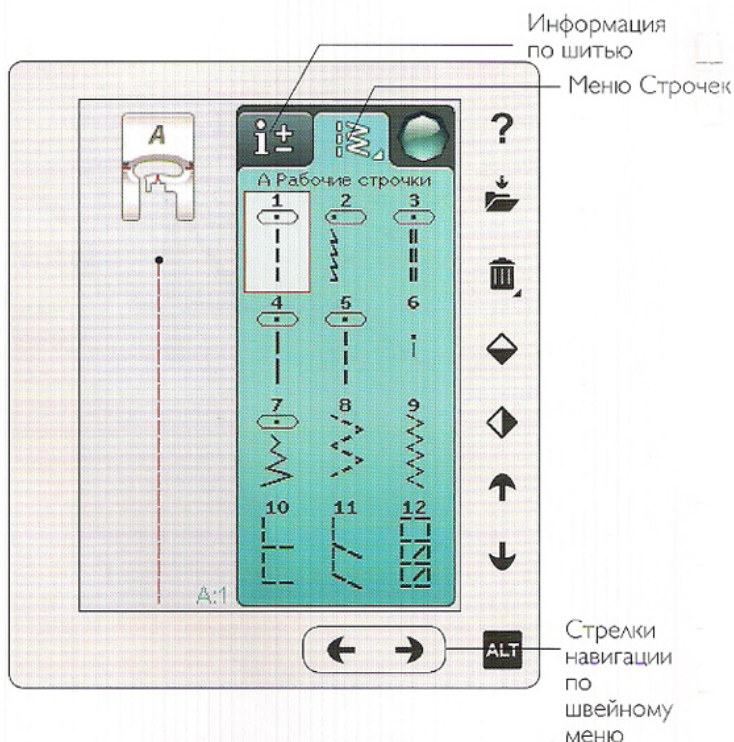

Как выбрать строчку

Для выбора нажмите на нужный шов в области швов. Вы можете пролистать строчки, используя стрелки внизу строчек. Название текущего меню указано вверху выбранной области.

Закладка Меню Строчек имеет стрелку в углу, означающую, что при долгом нажатии открывается Раскладка Меню Строчек. Нажмите Меню Строчек, которое вы выбрали, чтобы его открыть. Иконка Меню Строчек имеет точки, означающие количество страниц в этом меню. Нажмите иконку Меню Строчек снова для перехода к следующей странице меню. Раскладка меню строчек остается открытой, пока вы выбираете строчку, нажмите Закладку или используйте стрелки.

Меню Нескольких строчек
Раскладка меню строчек
Иконка меню строчек



Как выбрать швейный шрифт

На панели нажмите иконку Меню Швейных шрифтов для открытия списка имеющихся шрифтов. Нажмите на выбранный шрифт и откроется окно Программирования. Напишите ваш текст, набирая буквы. Введенный текст вы увидите слева на дисплее. Нажмите ОК и строчка загрузится в Швейный режим. Информация о программировании см. в разделе 5.



ЗАКЛАДКА-ШВЕЙНАЯ ИНФОРМАЦИЯ

Ваша машина выберет наиболее подходящие установки для выбранной ткани. Закладка Швейная информация содержит три части.

В верхней закладке вы найдете Эксклюзивный Швейный Советник (Exclusive SEWING ADVISOR™) - он покажет какую ткань вы выбрали и какую операцию шитья собираетесь выполнять.

Ниже Экскл. Шв. Советник (Exclusive SEWING ADVISOR™) рекомендует установить номер иглы и если требуется, то использовать стабилизатор.

В нижней части закладки вы найдете установки для строчки. Здесь можно делать такие изменения как натяжение нити, устанавливать свободно-ходовую технику шитья, активировать Начало строчки, активировать Тейперинг, изменять ширину шва, положение иглы, длину, плотность строчки, длину петли. Иконки этой части окна изменяются в зависимости от выбранной вами строчки. Эти параметры относятся только к выбранной строчке. Ваши измененные параметры сбрасываются при выборе другой строчки. При выключении машины измененные установки автоматически не сохраняются. Вы можете сохранить измененные строчки в Моих Строчках.

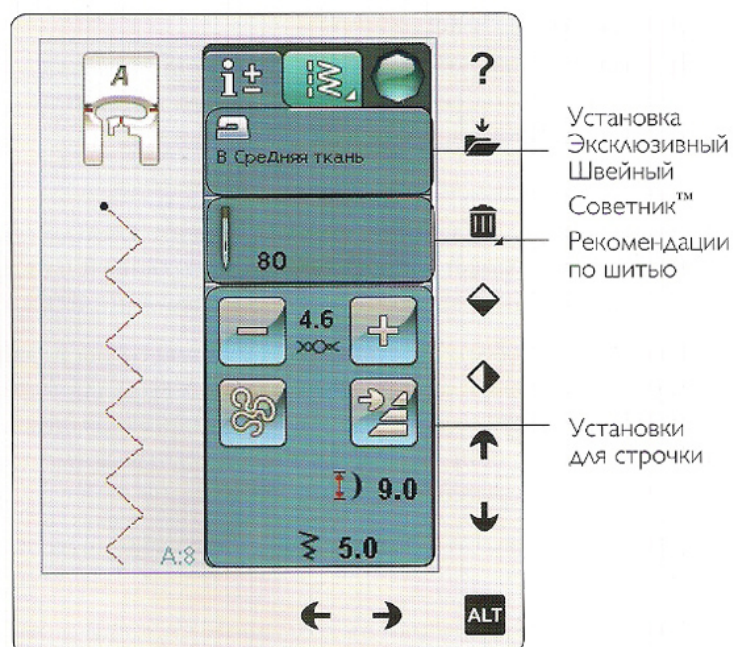

Натяжение нити

Ваша машина автоматически устанавливает наиболее подходящее натяжение для выбранной строчки.

В случае работы специальными нитками или в определенной технике или ткани натяжение может быть изменено. Нажмите + для увеличения, и - для уменьшения натяжения верхней нити.

Для полного понимания относительно правильного натяжения верхней и нижней нити, рекомендуем вам прошить несколько примеров прямой строчкой с разными установками.

1. Начните со слишком свободного натяжения, т. е. поставьте меньшую цифру. Верхняя нить видна на изнаночной стороне изделия.
2. Если вы поставите самую большую цифру, произойдет обратная ситуация и шов будет стянут, тем самым стянув ткань или верхняя нить может порваться.
3. При правильном выборе натяжение верхней и нижней нитей сбалансировано - нити не стягивают ткань и не провисают, а переплетаются между слоями ткани. В случае декоративных швов - переплетение нитей должно происходить на изнаночной стороне изделия.

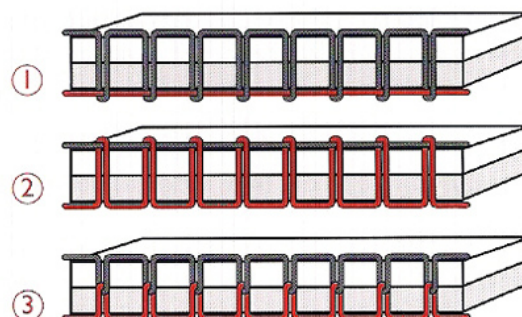
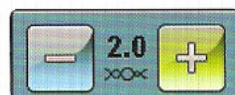

Свободная техника

При нажатии иконки Свободная Техника появляются две функции - Свободная Плавающая Техника и Свободная Пружинная Техника.

Свободная Плавающая Техника

Активируется для установки машины в режим Свободной Плавающей Техники. Можно использовать лапку R или другую доп.лапку. Зубцы транспортера опустятся автоматически.

При шитье в свободной технике на медленной скорости лапка будет подниматься и опускаться с каждым стежком для удержания ткани на игольной пластине во время формирования стежка. На высокой скорости лапка плавает над тканью во время шитья. Ткань должна перемещаться вручную.

Для изменения высоты лапки в этом режиме нажмите на иконки + или -.

При шитье могут возникнуть воздушные стежки. В этом случае рекомендуется изменить высоту подъема лапки, чтобы уменьшить зазор между лапкой и изделием, для предотвращения воздушных стежков.

Примечание: Будьте внимательны и не уменьшайте высоту лапки очень сильно, так как ткань должна свободно перемещаться под лапкой.

Примечание: Если активна Плавающей Своб. Техника, то нельзя использовать Пруж. лапку для Своб. Техники, это может привести к повреждению лапки.

Пружинная лапка для свободной техники

Активируйте установку машины для работы Пружинной лапкой для свободной техники. Зубцы транспортера опустятся автоматически. Пруж. лапка поднимает и опускает лапку с каждым стежком для удержания ткани на игольной пластине при формировании стежка. Ткань передвигается вручную.

Если используете доп. сенси. лапку Q, то следует активировать функции - Пружинную Своб. Технику и Ограничение Ширины строчки.

Начало строчки

Если вы остановили шитье в середине строчки, нажмите функцию Начало строчки для того, чтобы машина стала шить строчку с самого начала. Любые изменения в строчке при этом сохраняются.

Тейперинг

При нажатии на иконку Тейперинг появляется меню с выбором углов для начала и завершения строчки. Функция Тейперинг доступна только для строчек H-меню. Более подробно на стр. 4:16.

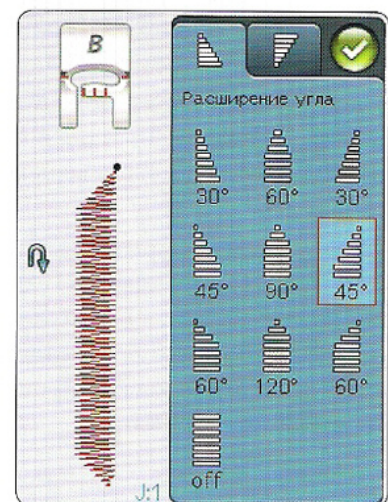
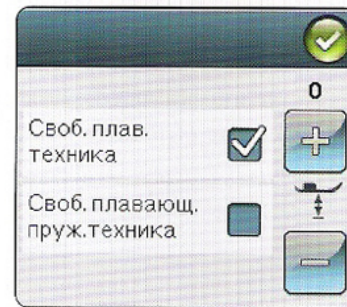
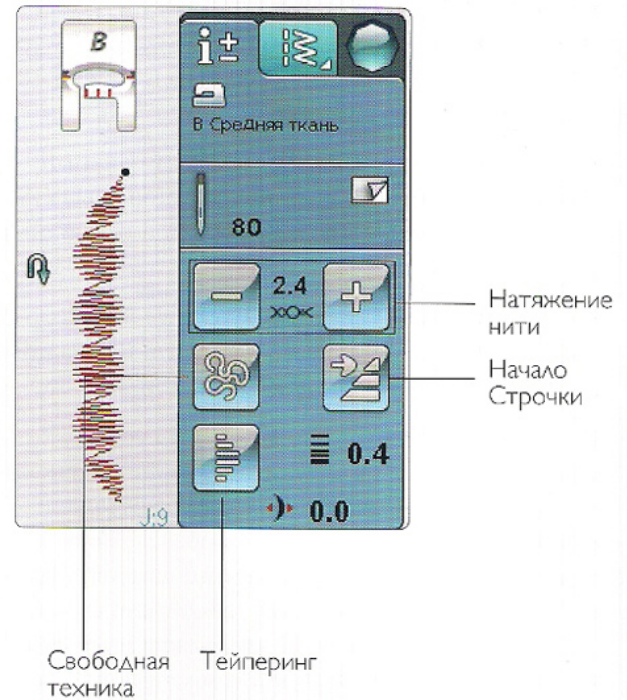

ИЗМЕНЕНИЯ СТРОЧКИ

Ваша машина устанавливает наиболее подходящие параметры для каждой выбранной строчки. Вы можете внести свои изменения. Установки изменяются только для выбранной строчки. При выборе другой строчки или при выключении машины измененные параметры не сохраняются. Строчку с измененными установками можно сохранить в Моих Строчках.

Функция Альтернатива (ALT) и стрелки

Иконка ALT используется для смены функций, подключенных к стрелкам. При нажатии ALT одна или две иконки рядом со стрелками изменяются. Нажмите ALT снова для возврата к предыдущим функциям. Внизу вы найдете описание различных иконок, которые могут появляться при выборе строчки.

Ширина шва

Увеличивать или уменьшать ширину шва можно с помощью стрелок под иконкой ширины шва. Рекомендованные установки показаны черным цветом, измененные - красным.

Длина стежка

Увеличивать или уменьшать длину стежка можно с помощью стрелок рядом с иконкой длины стежка. Если удлинить строчку ЗигЗаг или декоративную строчку, то стежки строчки станут длиннее. Если удлинить сатиновую строчку, где плотность изменяется, то элемент строчки удлинится, а плотность останется той же.

Примечание: Если вы пытаетесь превысить максимально допустимое значение параметров строчки, то услышите предупредительный сигнал. Рекомендованные установки показаны черным цветом, измененные - красным.

Позиционирование строчки

С помощью стрелок снизу можно перемещать прямую строчку влево или вправо. Машина имеет 29 положений иглы для прямой строчки.

Если нажать ALT и выбрать непрямую строчку, то строчку можно двигать влево или вправо. Положение шва может измениться только в пределах максимальной ширины шва. Изменение положения шва также ограничивает измененная ширина шва.

Плотность строчки

Используйте стрелки рядом с иконкой значения плотности для изменения плотности (дистанция между индивидуальными гладьевыми стежками, которые создают весь шов). Плотность не влияет на длину всего шва.

С помощью стрелок вы можете увеличивать или уменьшать.

Примечание: Это часто используется для специальных толстых ниток и для получения редких гладьевых швов.

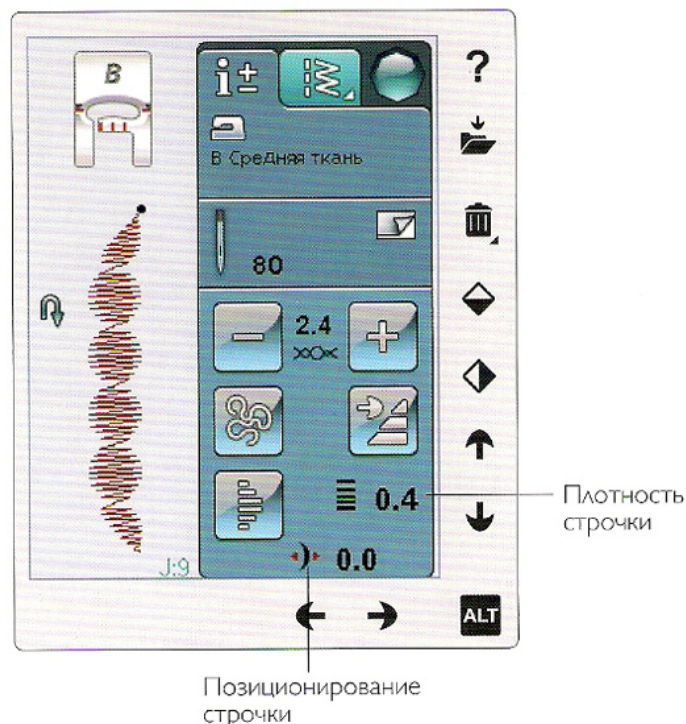
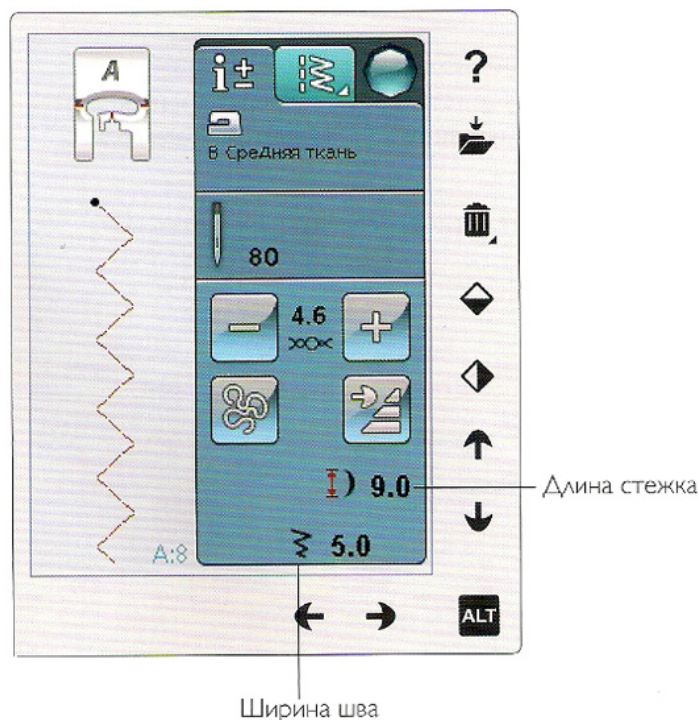

Размер петли

При выполнении петли Сенсорной одношаговой лапкой, вы можете установить размер пуговицы. Замерьте вашу пуговицу и установите ее размер на дисплее.

Важно: На корпусе машины есть линейка для измерения пуговицы.

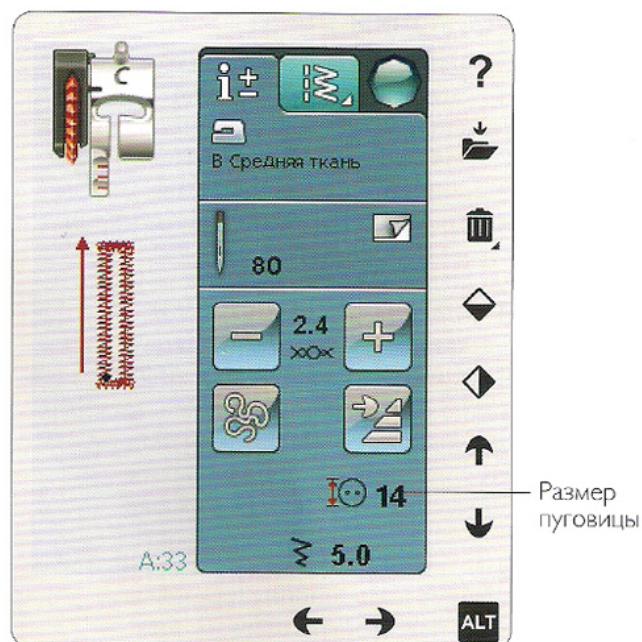

Пришивание пуговиц

При пришивании пуговицы вы можете с помощью стрелок самостоятельно задать нужное вам количество стежков.

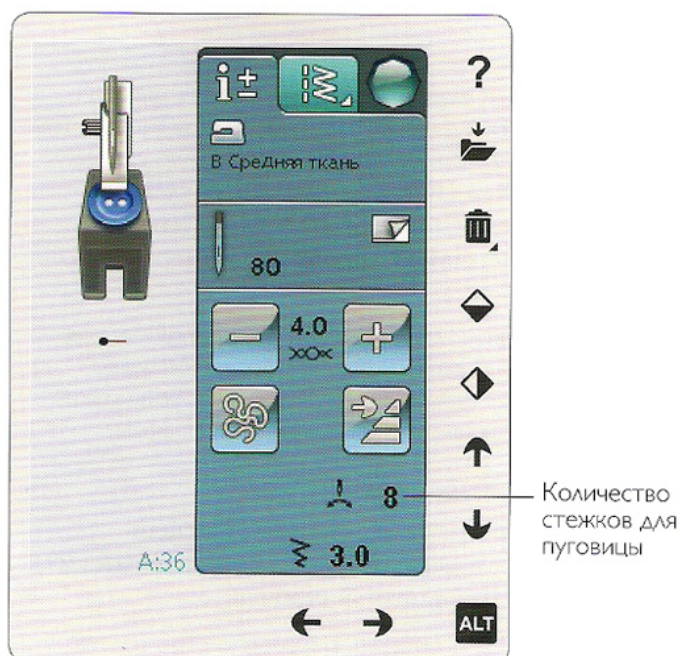

EXCLUSIVE SEWING ADVISOR™ - ЭКСКЛЮЗИВНЫЙ ШВЕЙНЫЙ СОВЕТНИК

Ваша новая машина имеет Эксклюзивный ШВЕЙНЫЙ СОВЕТНИК™ HUSQVARNA VIKING®. Функция всегда активна и расположена внизу Сенсорного Экрана. Перед началом швейного проекта выберите тип ткани и затем нужную технику шитья.

Эксклюзивный ШВЕЙНЫЙ СОВЕТНИК™ установит наиболее подходящий шов, длину и ширину стежка, скорость, натяжение нити и сенсорное давление лапки для вашего проекта. Строчка будет показана на дисплее с рекомендованной лапкой и иглой. После выбора швейной техники Закладка Информация открывается автоматически.

ВЫБОР ТКАНИ

Тканые или вязаные

Различия между ткаными и вязаными материалами - в переплетении ниток. Тканые материалы выполнены из системы двух ниток: продольной и поперечной с пересечением под прямым углом. Вязаные материалы выполнены из системы одной нити с переплетенными петлями. Вязаные ткани обычно тянутся.

Главное правило, ввести Ткань - для всех неэластичных материалов и Эластик - для эластичных материалов .

Предлагаемые материалы

A ткань ЛЕГКАЯ: шифон, органза, батист, шелк и т. д.

B ткань СРЕДНЯЯ: ситец, ткани для квилтинга, шерстяной креп, тонкое сукно и т.д.

C ткань ПЛОТНАЯ: джинсовые, пальтовые, костюмные ткани, холст, махровые, стеганые изделия.

D ЭЛАСТИК ЛЕГКИЙ: нейлон, легкий трикотаж, джерси и т.д.

E ЭЛАСТИК СРЕДНИЙ: трикотаж двойной вязки, велюр, купальные костюмы и др.

F ЭЛАСТИК ПЛОТНЫЙ: толстый трикотаж, флис и т.д.

G КОЖА И ВИНИАЛ: замша, кожа, винил, синтетическая кожа. При работе с этими материалами следует установить лапку H. Для дек. строчек и петель следует на лапку наклеивать скользящие пластинки.

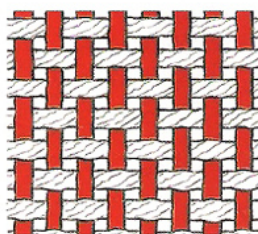
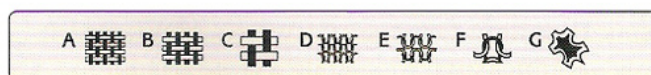
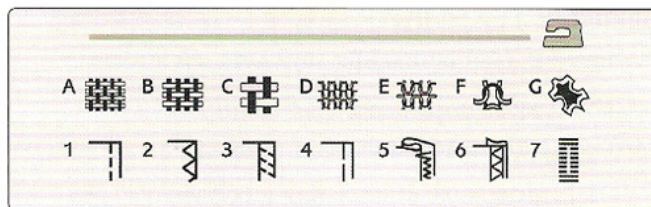

Тканое полотно

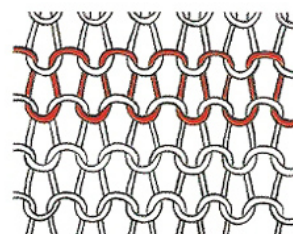

Вязаный материал

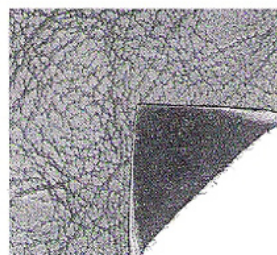

Кожа

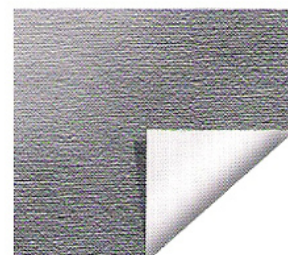

Винил

ШВЕЙНЫЕ ТЕХНИКИ

1 СТАЧИВАНИЕ: для стачивания двух деталей вместе

2 ОБРАБОТКА КРАЯ: обработка края ткани для предотвращения осыпания.

3 СТАЧИВАНИЕ/ОВЕРЛОК: стачивание и обработка края одновременно.

4 НАМЕТКА: временные стежки для примерки одежды, меток и сборки.

5 НЕВИДИМАЯ ПОДГИБКА: создает эффект невидимой подгибки для средней плотности материалов.

6 ПОДГИБКА: машина выбирает наиболее подходящий подгибочный шов для вашего типа материала.

7 ПЕТЛЯ: Швейный Советник (SEWING ADVISOR™) рекомендует подходящую петлю для выбранного материала.

Примечание: Если вы выбрали неправильную комбинацию (напр. легкая ткань-потайная подгибка), ваша машина будет сигналить, что вы неправильно выбрали швейную технику. Тем не менее, строчка может быть прошита, однако машина не рекомендует ее.

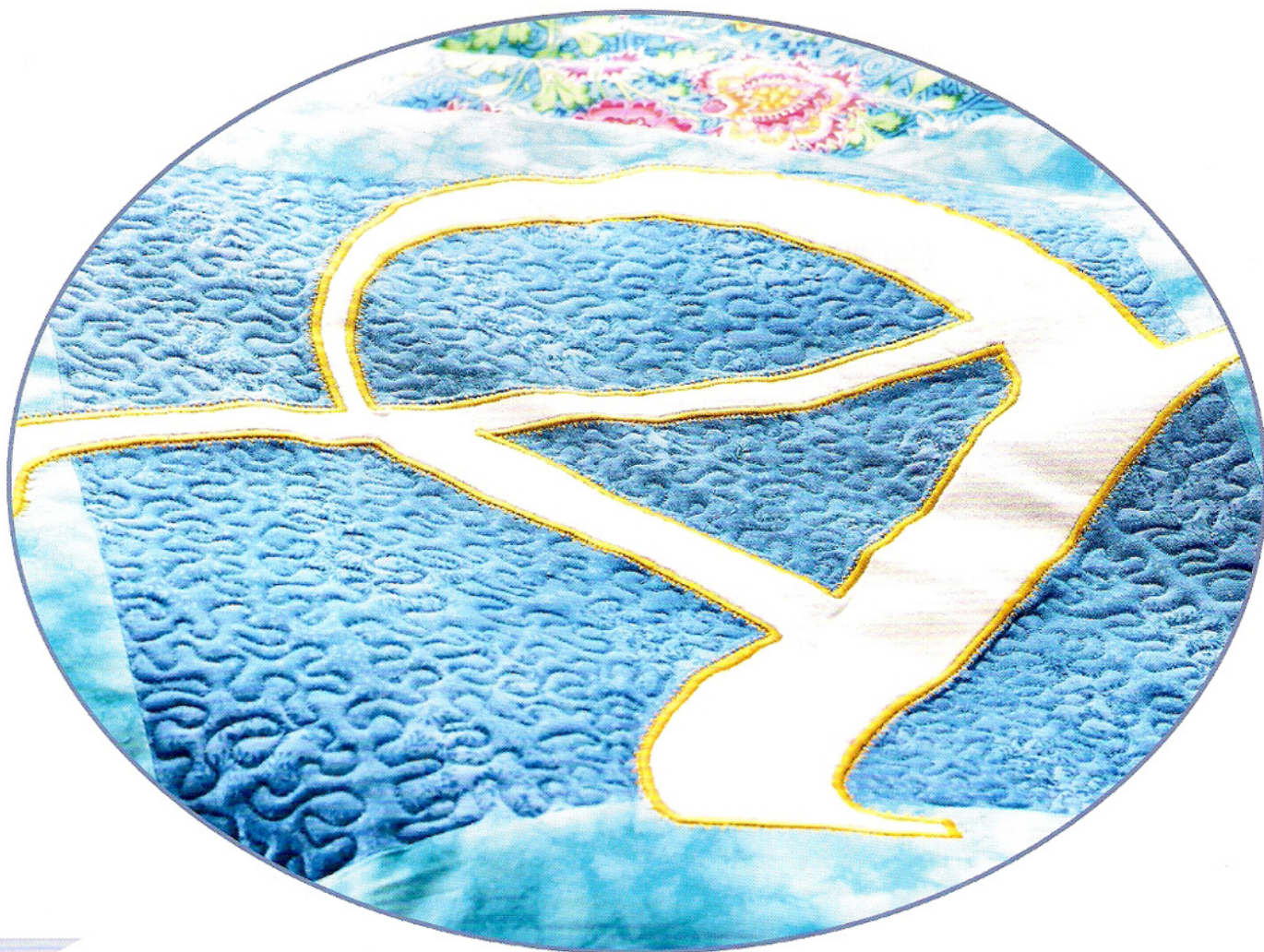
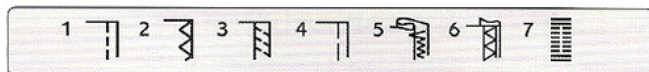

ШВЕЙНЫЕ ТЕХНИКИ

СТАЧИВАНИЕ

Стачивание - это сшивание двух деталей изделия вместе. Как правило, края деталей предварительно обрабатываются оверлочным швом и затем стачиваются прямой строчкой, а потом шов разутюживается.

Эластичные материалы стачиваются эластичным швом. Эластичный шов может растягиваться, благодаря чему нитки не порвутся.

ТКАНЬ: Средняя шерсть, сложенная вдвое.

ВЫБРАТЬ: Ткань средняя и Стачивание. (Швейный Советник выберет прямую строчку.)

УСТАНОВИТЬ: Рекомендуются лапка A и игла 80.

ШИТЬЕ:

- Сложите две детали лицевыми сторонами вместе. Положите под лапку, оставив расстояние от края ткани 15 мм.
- Нажмите на педаль. Лапка опустится автоматически.
- Прошейте шов. По завершении, нажмите кнопку Селективная обрезка нити. Верхняя и нижняя нитки обрежутся и лапка поднимется.

ТКАНЬ: Легкий эластик, сложенный вдвое.

ВЫБРАТЬ: Эластик средний и Стачивание. (Швейный Советник выберет эластичную строчку.)

УСТАНОВИТЬ: Рекомендуются лапка A и игла 75 stretch.

ШИТЬЕ:

- Сложите две детали лицевыми сторонами вместе. Положите под лапку, оставив расстояние от края ткани 10 мм.
- Нажмите на педаль. Лапка опустится автоматически.
- Прошейте шов. По завершении, нажмите кнопку Селективная обрезка нити. Верхняя и нижняя нитки обрежутся и лапка поднимется.

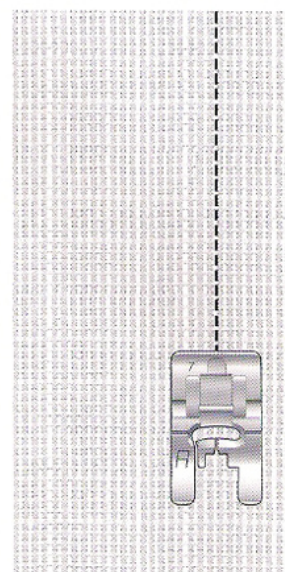
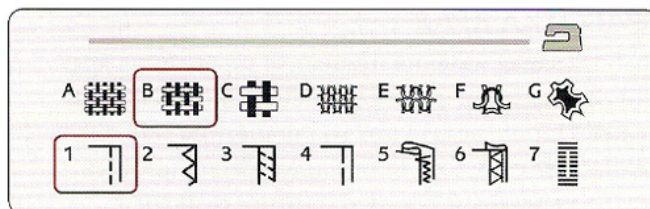

Прямая строчка

Прямая строчка также используется для отстрочки. Для видимой отстрочки рекомендуем увеличить длину стежка, заправить толстые нитки и установить иглу большего размера.

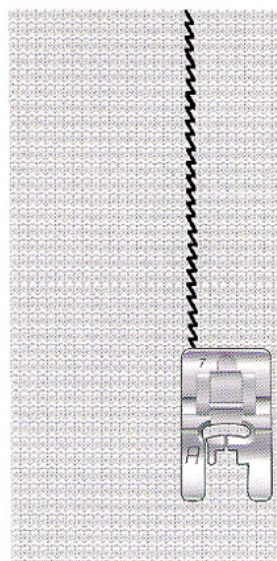

Stretch stitch

ОБРАБОТКА КРАЯ

Обработка края изделия нужна для укрепления края ткани от осыпания и для улучшения внешнего вида изделия. Проще делать это до стачивания элементов изделия друг с другом. Рекомендуем использовать лапку J для легких и средней плотности тканей, чтобы избежать стягивание края изделия. Лапка В используется для плотных материалов. Ваш Швейный Советник подберет наиболее подходящие параметры длины и ширины шва для выбранного материала.

ткань: Шерсть средней плотности.

выБОР: Ткань средняя и Обработка края. (Швейный Советник выберет трехшаговый зигзаг.)

уСТАНОВИТЬ: Рекомендуется лапка J и игла 80.

Расположите край ткани под лапкой J, совместив край ткани с направителем лапки. Строчка Трех-ступенчатый Зигзаг выполняется таким образом, что заходит за направлятель, сохраняя край ткани плоским.

ШИТЬЕ:

- Нажмите на педаль. Лапка опустится автоматически.
- Обработайте край ткани.
- Нажмите Селективная обрезка ниток.

Примечание: Кожа и винил не требуют обработки края, т.к. их края не осыпаются. Тем не менее Швейный Советник (Exclusive SEWING ADVISOR™) позволит вам, если решите. (Швейный Советник (Exclusive SEWING ADVISOR™) выберет строчку Зигзаг).

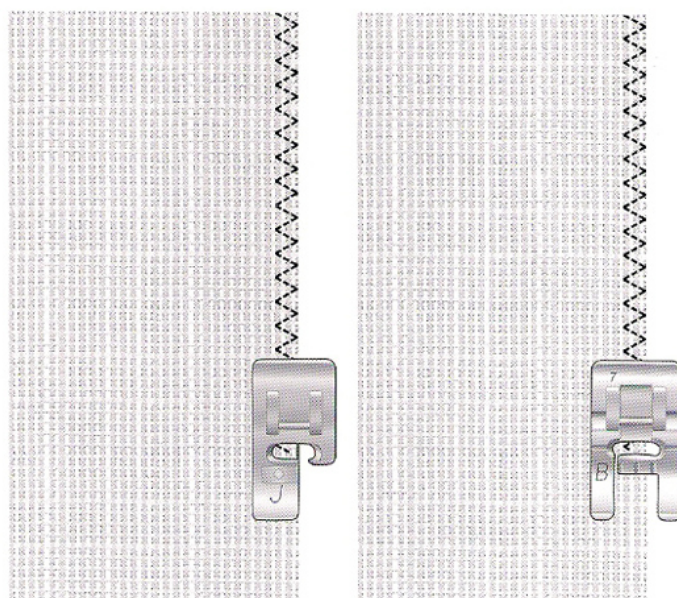
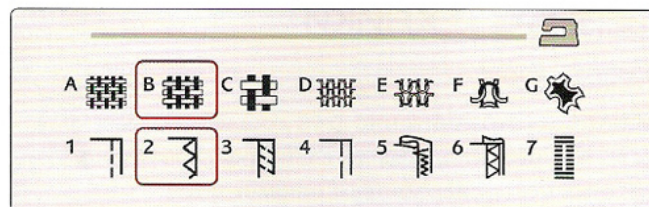

СТАЧИВАНИЕ И ОБРАБОТКА КРАЯ

Эти швы одновременно стачивают и обрабатывают края двух деталей в ходе одной операции. В вашей машине имеется несколько видов оверлочных строчек для различных типов тканей. Ваш Швейный Советник подберет наиболее подходящую для вашего типа ткани и выставит все установки автоматически.

Ткань: Легкий эластик или средней плотности.

ВЫБРАТЬ: Легкий эластик или ткань средней плотности и техника Стачивание/Оверлок (Швейный Советник (SEWING ADVISOR® установит оверлочную строчку).

УСТАНОВИТЬ: Лапка J и размер иглы 75 stretch.

ШИТЬЕ:

- Сложите детали ткани вместе лицевыми сторонами. Разместите край ткани под лапкой вдоль направителя.
- Нажмите на педаль и лапка опустится автоматически.
- Прошейте.
- Нажмите Селективная Обрезка ниток.

Повторите технику обработки и стачивания на других типах ткани - плотный эластик или плотная ткань.

Швейный Советник установит наиболее подходящие параметры для этих тканей. Следуйте рекомендациям на дисплее.

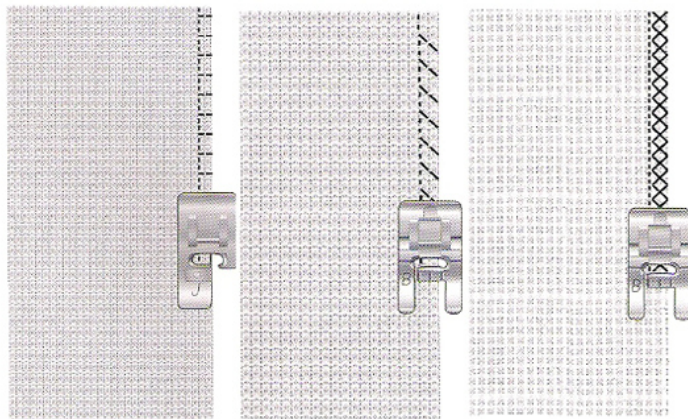
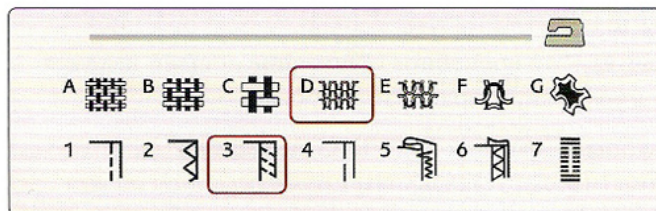

ВШИВАНИЕ ТРИКОТАЖНОЙ РЕЗИНКИ

Эта техника прекрасно подходит для обтачки горловины или рукавов.

ТКАНЬ: Трикотажная ткань и полоска резинки в рубчик.

ВЫБРАТЬ: Эластик средний и Стачивание/Обметка.

УСТАНОВИТЬ: Лапка B и игла stretch 90.

НИТКИ: Стандартные швейные нитки.

Вырежьте форму горловины в трикотажной ткани. Согните резинку вдвое. Сложите основную деталь и сложенную резинку лицевыми сторонами друг с другом. Притачайте резинку к ткани, прокладывая строчку на расстоянии 1/4" (6 мм). Растягивайте резинку равномерно во время шитья.

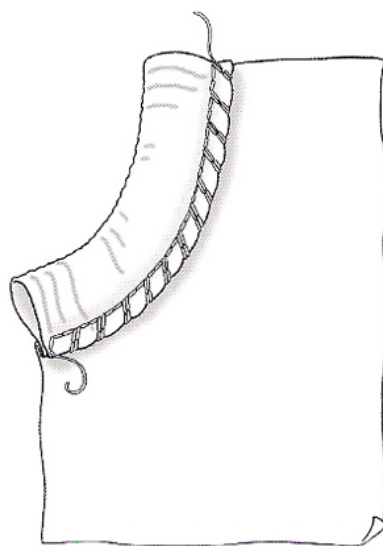
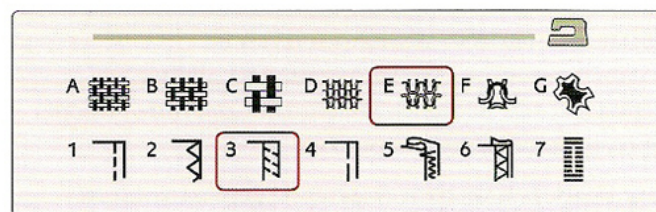

НАМЕТКА

Наметка - это временное стачивание деталей изделия для примерки, сборки и маркировки.

Швейный Советник (SEWING ADVISOR™) автоматически устанавливает нужную длину стежка и уменьшает натяжение так, чтобы нитки было легко удалить или натянуть для сборки изделия.

Ткань: Ткань средняя, две детали.

ВЫБРАТЬ: Ткань средняя и Наметка.

УСТАНОВИТЬ: Лапка A и игла 80, как рекомендовано.

Сложите ткани лицевыми сторонами. Разместите ткань под лапкой.

ПРИПУСК: 5/8" (15 мм).

ШИТЬЕ:

- Нажмите на педаль. Лапка опустится автоматически.
- Прошейте вдоль линии шва.
- Нажмите Селективная обрезка нити.
- Потяните нижнюю нить для удаления строчки.

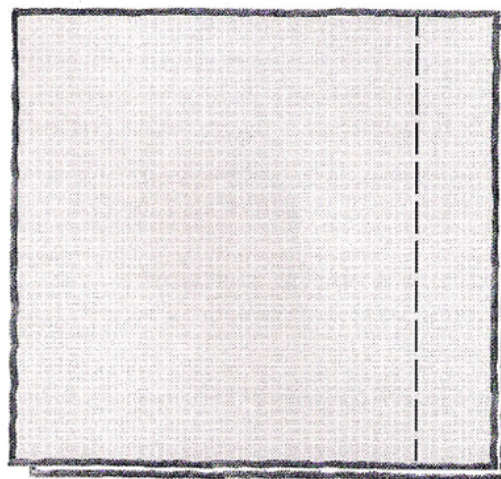
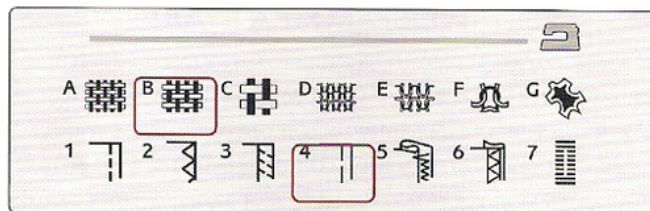

НЕВИДИМАЯ ПОДГИБКА

Этот шов используется для невидимой подгибки изделий. Имеется два вида невидимой подгибки: одна рекомендуется для средних и толстых х/б тканей, другая рекомендуется для средних и плотных эластичных материалов.

Невидимая подгибка технологически не предусматривается для выполнения на легких материалах, тем не менее Швейный Советник выберет наиболее подходящую строчку.

Ткань: Шерсть или другой материал ср. плотности.

ВЫБРАТЬ: Ткань средняя и Невидимая подгибка.

УСТАНОВИТЬ: Лапка D и размер иглы 80.

Нитки: Стандартные швейные нитки.

Заутюжьте ткань на величину подгибки и сложите, как показано на рисунке. Убедитесь, что правая сторона лапки D направляется точно вдоль края ткани.

Нажмите на педаль. Лапка опустится автоматически.

При левом проколе игла должна захватывать 2-3 нити сгиба ткани. При необходимости вы можете изменить ширину сгиба ткани с помощью иконок дисплея + или -. По окончании шитья нажмите Селективная обрезка ниток.

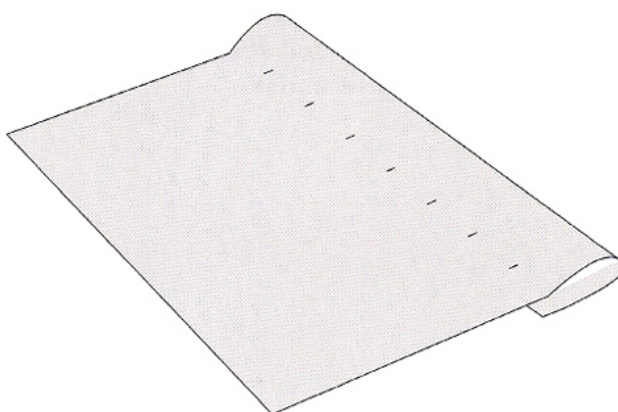
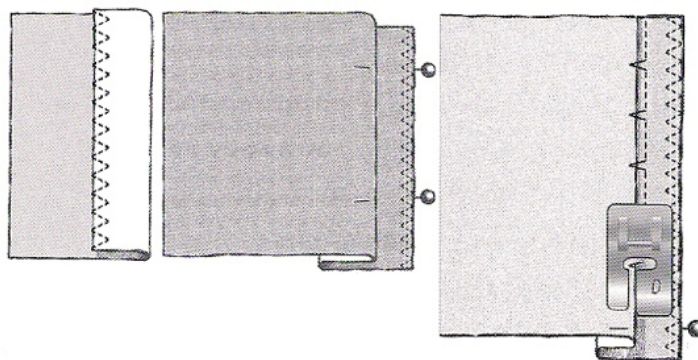
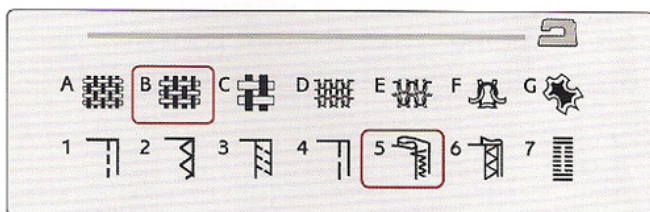

ПОДГИБКА

Для Техники Подгибка Швейный Советник выбирает видимую строчку, которая наиболее подходит для типа и плотности ткани. Для тканых материалов, кожи и винила, выбирается прямая строчка. Для эластичных материалов устанавливается эластичная строчка.

Подгибка джинс

При прошивании толстых швов, особенно при подгибке джинсов, машине тяжело самостоятельно преодолеть утолщение. Рекомендуем вам в этих случаях использовать универсальную пластинку для выравнивания высоты шва во время шитья.

ткань: Джинсовая ткань.

ВЫБРАТЬ: Ткань плотная и Подгибка.

УСТАНОВИТЬ: Лапка В и игла 90 jeans.

Нажмите функцию игла вверх/вниз для установки иглы в нижнем положении. Загните край джинсовой ткани с нижней стороны. Начните шить. Перед уплотнением остановитесь. Ваша машина остановится с иглой в ткани и поднимет лапку. Позади лапки поставьте универсальную пластинку для выравнивания уровня лапки.

Одна сторона пластинки толще, чем другая. Используйте ту сторону пластинки, которая больше подходит по толщине шва.

Медленно прошейте толстый шов пока лапка не начнет спускаться и снова остановите шитье с иглой в ткани. Теперь поставьте пластинку впереди лапки.

Продолжите шитье. Как только лапка пройдет шов и игла достигнет пластинки, остановитесь и уберите пластинку. Продолжите шитье до завершения шва.

Подгибка эластичных материалов

Выберите средний эластик и Швейный Советник (SEWING ADVISOR®) установит плоский шов. Следуйте рекомендациям на дисплее.

Подогните край на изнаночную сторону и ровно прошейте по лицевой стороне. Обрежьте излишки ткани. Шлевки выполняются подобным образом.

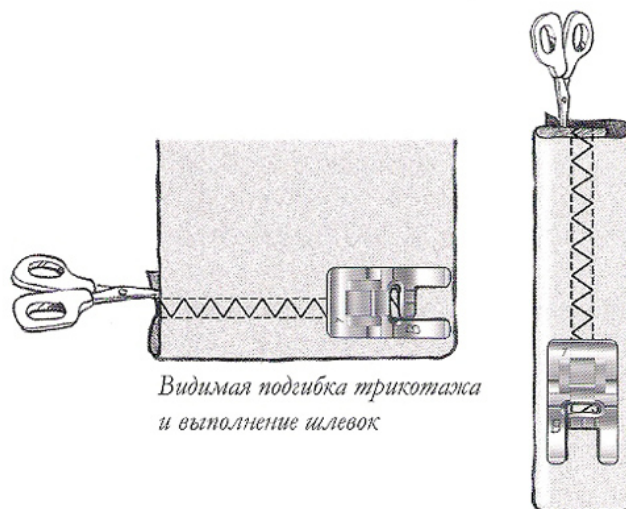
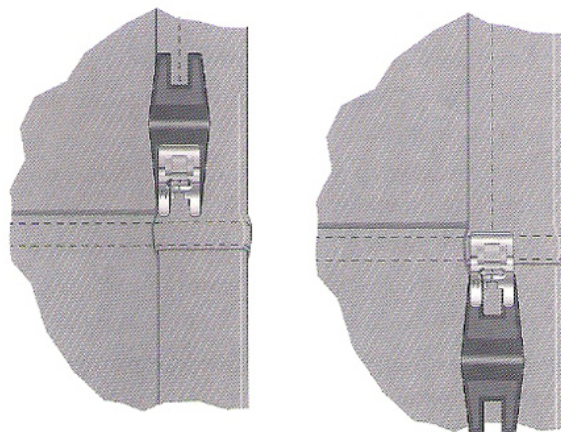
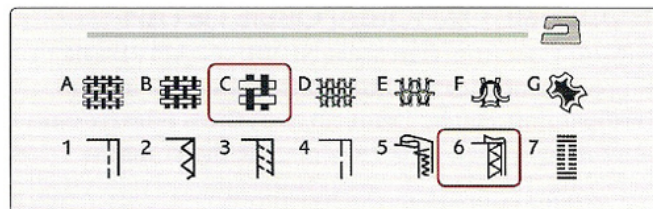

Видимая подгибка трикотажа и выполнение шлевок

СЕНСОРНЫЕ ОДНОШАГОВЫЕ ПЕТЛИ

Швейный Советник (Exclusive SEWING ADVISOR™) подбирает наиболее подходящие параметры петли для выбранной ткани. Ткань должна быть обязательно простабиллизирована в тех местах, где будут петли.

Также можно выбрать петли в меню В.

ТКАНЬ: Средней плотности и стабилизатор

ВЫБРАТЬ: Ткань средняя и Петля.

УСТАНОВИТЬ: Игла 80.

1. Установите Сенсорную Одношаговую лапку.
2. Подключите Сенсорную лапку к разъему машины (А) слева от иглы.
3. Измерьте диаметр пуговицы с помощью линейки на передней панели машины.
4. Установите размер пуговицы в мм на дисплее.

До начала шитья совместите середину белой коронки с риской на лапке.

Во время шитья машина автоматически выполнит размер петли такой, чтобы петля подходила к заданному размеру пуговицы.

Иногда размер петли приходится корректировать в зависимости от толщины или стиля пуговицы. Обязательно выполняйте пробную петлю до начала шитья на основном изделии.

Примечание: Для плотных тканей и кожи Швейный Советник выбирает петли, которые не выполняются Сенсорной одношаговой лапкой.

Выполнение петли:

- Сложите ткань вдове и между слоями стабилизатор. Отметьте расположение петли на ткани с помощью исчезающего маркера. Установите длину размера пуговицы.
- Разместите ткань под Сенсорной лапкой. Колесо может быть приподнято для более удобного размещения ткани под лапкой.

Примечание: Воспользуйтесь отметками на выступающей части лапки для удобства размещения края изделия. Если разместите край изделия на средней отметке, то петля будет выполнена в 15 мм от края изделия.

- Нажмите на педаль. Сенсорная пет. лапка опустится автоматически. Прямая строчка прошьется назад, закрепляя левую сторону петельной колонки, затем сатиновая колонка прошьется вперед. Также повторится для правой колонки. Закрепки выполняются автоматически. Стрелки на дисплее показывают, когда выполняется каждая часть петли и в каком направлении. Оставьте педаль нажатой, чтобы петля была выполнена полностью. Машина остановится автоматически по завершении выполнения петли - нитки обрежутся и лапка поднимется.

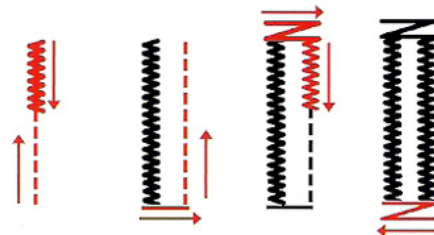
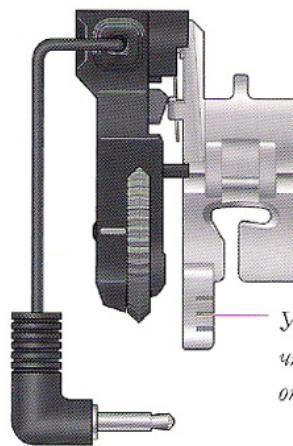
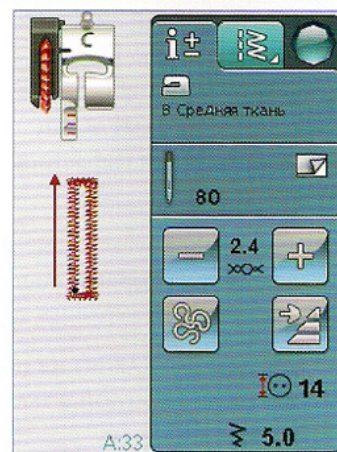
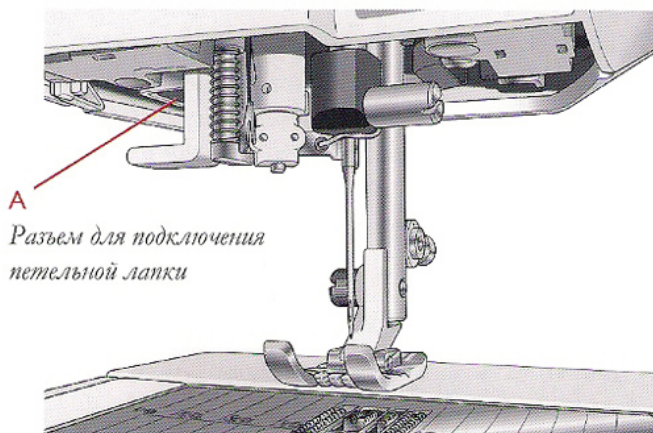
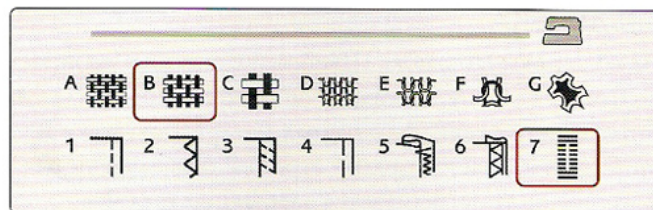

1. Пошаговое выполнение сенсорной одношаговой петли.

При выполнении петель без сатиновых строчек или при выполнении петель лапкой С, последовательность отличается от предыдущих (нет перехода для прямых строчек). См. рис. 2.

Примечание: Если нужно выполнить петлю на очень узком участке, то лучше установить лапку С и выполнить петлю согласно инструкциям ниже.

ПЕТЛИ В РУЧНОМ РЕЖИМЕ

Для выполнения петель в ручном режиме установите лапку С.

- Пройдите первую колонку на нужную вам длину.
- Нажмите кнопку Реверс. Машина выполнит закрепку и прошьет вторую колонку.
- Когда колонки сравняются, снова нажмите кнопку Реверс для выполнения второй закрепки. Нельзя поднимать лапку пока машина не остановится.

Петля с вкладным шнуром (Эластичные ткани)

При выметывании петли на эластичных тканях рекомендуется прокладывать вкладной шнур или нить для укрепления. Это предотвращает петлю от растягивания.

1. Протяните кусочек шнура вокруг выступа позади лапки С и протяните концы шнура под лапкой на себя.
2. Начните шить петлю. Не тяните шнур. Гладьевые колонки должны быть выполнены поверх шнура.
3. Остановите шитье перед последней закрепкой. Снимите петлю шнура с выступа и слегка потяните за конец шнура.
4. Загните шнур перед иглой и прошейте последнюю закрепку через шнур или толстую нить.

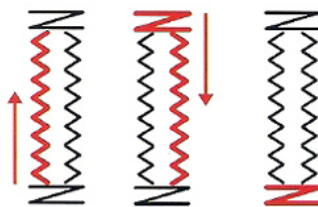

2. Направления выполнения петель без сатиновой строчки и петлей с лапкой С.

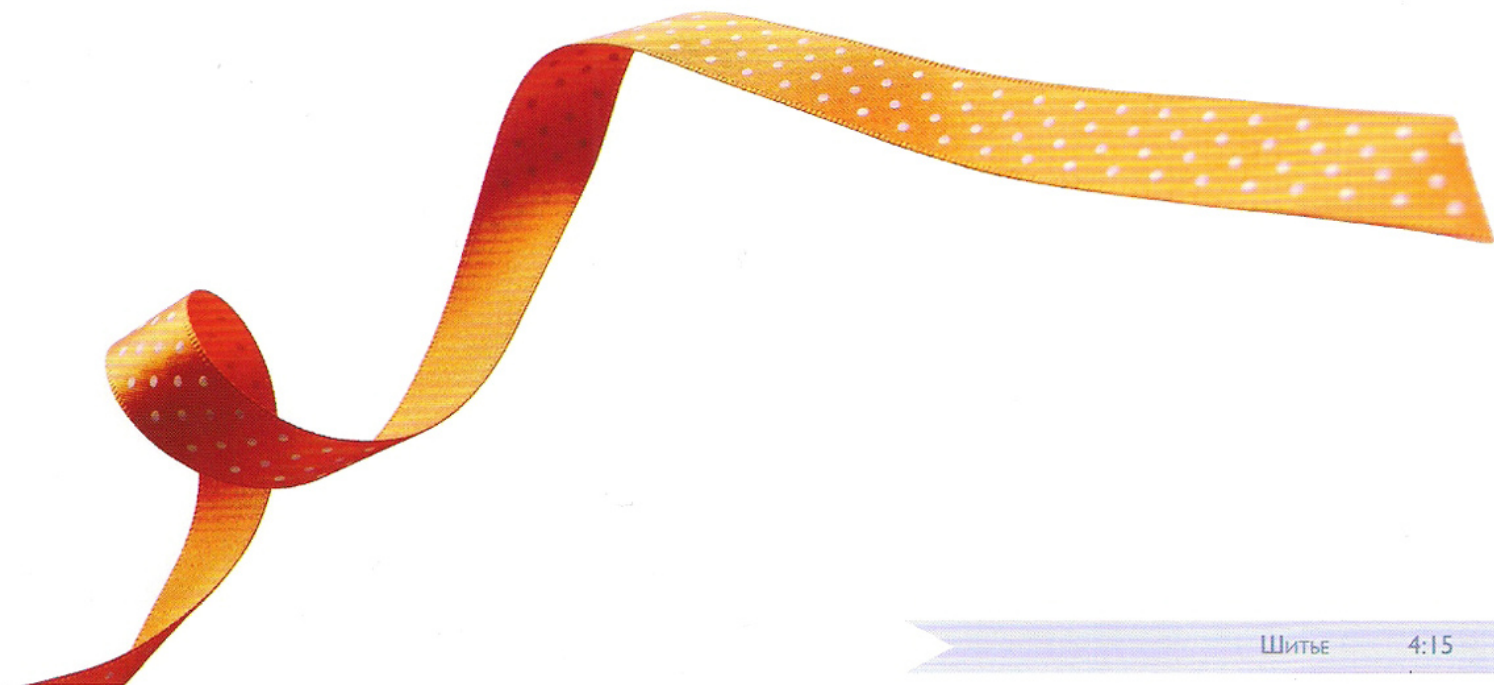
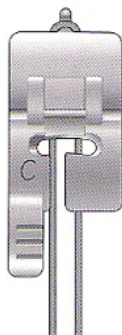

ЗАКРЕПКИ В РУЧНОМ РЕЖИМЕ

Длина закрепки задается вручную в программе A:22.

ШИТЬЕ:

Разместите ткань под лапкой. Нажмите дважды кнопку Лапка вниз/среднее положение. Выберите тип ткани. Нажмите на педаль, лапка опустится автоматически и машина начнет шить.

- Сначала машина выполнит прямую строчку на вас, пока вы не нажмете кнопку Реверс.
- Затем машина выполнит прямую строчку в направлении от вас, снова надо нажать Реверс.
- Теперь машина будет шить строчку Зигзаг, перекрывая прямые строчки.
- Нажмите Реверс для выполнения закрепки и обрезки ниток.

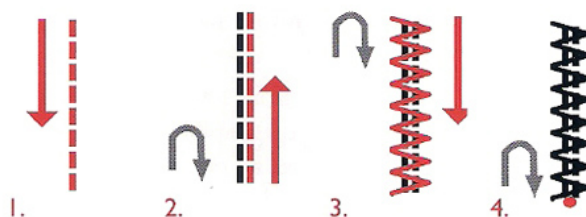
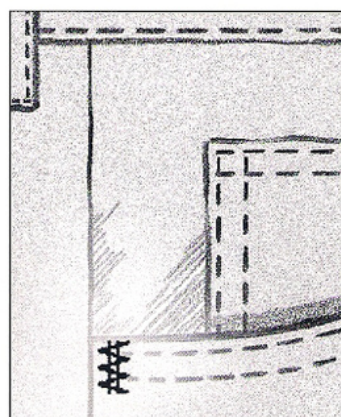

СПЕЦИАЛЬНЫЕ ШВЕЙНЫЕ ТЕХНИКИ

Меню Н- Специальные Строчки, включающие специальные швейные техники, такие как узловое швы, стачивание и подгибка, двойной шнур, квилтинг, трехниточные и краевые строчки. Эти техники рекомендуется выполнять с дополнительными лапками и аксессуарами. Это отражается соответствующей иконкой.

Примечание: Используйте функцию Быстрая помощь для получения детальной информации по каждой строчке.

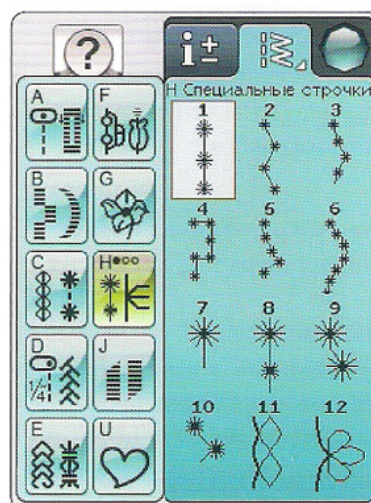

ДЕКОРАТИВНЫЕ ТЕЙПЕРИНГОВЫЕ СТРОЧКИ

Меню Н включает декоративные строчки, которые можно применять с функций Тейперинг. Нажмите иконку Тейперинг для открытия меню выбора углов сужения и расширения. Нажмите закладку слева для установки начального угла строчки и нажмите правую закладку для установки угла в конце строчки. По завершении нажмите иконку ОК, чтобы закрыть подсказку.

Машина начнет шить расширяя строчку согласно заданному углу и далее будет шить выбранную строчку. Определите длину нужной вам строчки и нажмите кнопку Реверс. Строчка начнет заужаться на выбранный вами угол.

Отключение Сужения/Расширения

Выберите Target "off", если вы не хотите сужения или расширения строчки в начале или конце. Если выберите эту функцию и в начале и в конце, то строчка будет выполняться как обычная.

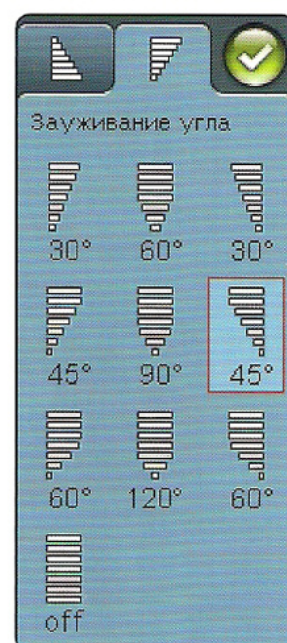
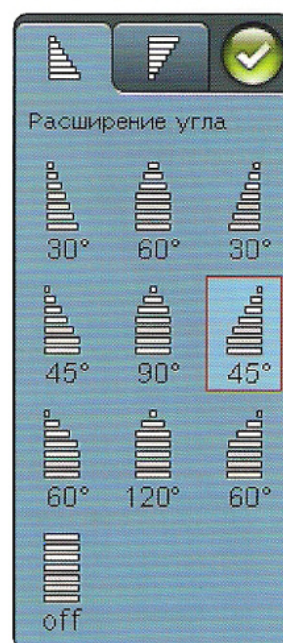

СВОБОДНАЯ ТЕХНИКА

Свободная Плавающая техника

При шитье в свободной технике на низкой скорости лапка опускается и поднимается при каждом стежке, придерживая ткань на игольной пластине для формирования стежка. При шитье на высокой скорости лапка плавает над тканью во время шитья. В этой технике зубцы транспортера должны быть опущены и ткань передвигается вручную.

В основном для этой техники устанавливается прямая строчка или зигзаг. Тем не менее, все строчки могут быть прошиты в режиме свободной техники. Направление и скорость, с которой вы двигаете ткань зависит от вас.

Примечание: Режим Свободной пружинной техники активируется при работе с пружинной лапкой. Опустите зубцы транспортера. Установки остаются даже после выключения машины. Сообщение напоминает о подключенных установках при включении машины. Нажмите ОК для закрытия сообщения. Для нормального шитья выключите режим Свободной пружинной техники.

Лапка с пружиной для Свободной техники следует за движением иглы вверх/вниз при помощи пружины и ручки лапки. Зубцы транспортера ткани должны быть опущены и ткань нужно двигать вручную.

Совет: Используйте дополнительную открытую лапку для пружинной техники.

Пунктирная стежка

Ткань передвигается вручную.

1. Выберите функцию игла вверх/вниз.
2. Шейте с постоянной средней скоростью, двигая ткань в разном направлении. Попробуйте выполнить узор иголкой. Пунктирную простежку еще называют “мозги”, вам нужно попытаться создать рисунок, похожий на паззлы, линии не должны пересекаться.

Совет: используйте доп. Открытую лапку для пунктирной простежки для лучшей видимости во время шитья.

Примечание: Для возврата машины к нормальному шитью нажмите иконку Свободная техника и отмените установку Свободная Техника.

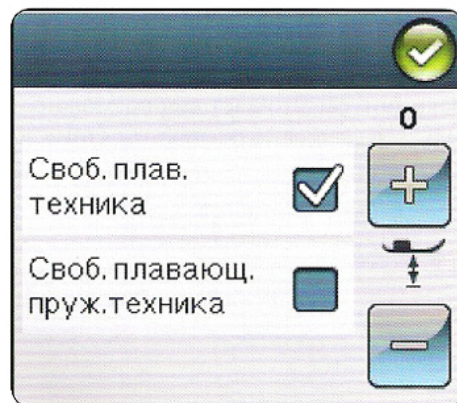

1:1 Простегивание в свободной технике

Ткань: Средней плотности с синтепоном.

Выбрать: Ткань средняя, Прямая строчка 1, Свободная техника в закладке информация по шитью.

Установить: Лапка R и размер иглы 80.

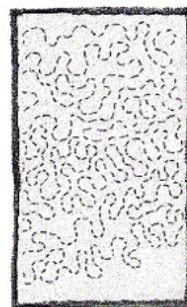

СООБЩЕНИЯ В ШВЕЙНОМ РЕЖИМЕ

Пустая шпулька

Нижняя нить заканчивается и на дисплее появляется предупреждающее сообщение, что скоро нить на шпульке закончится. Это даст вам возможность планировать, когда заменить нижнюю нить в процессе шитья. Если желаете продолжить шитье, то нажмите на педаль не закрывая сообщения.

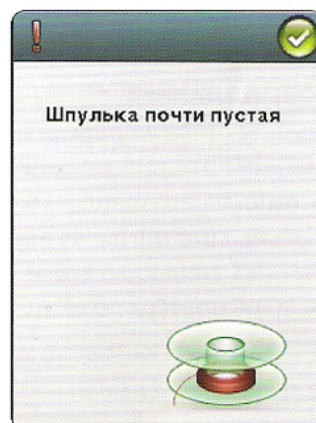

Отключите сенсорную одношаговую петлю

Сенсорная одношаговая лапка используется только при выполнении петель. Сообщение подсказывает снять лапку для выполнения других операций шитья.

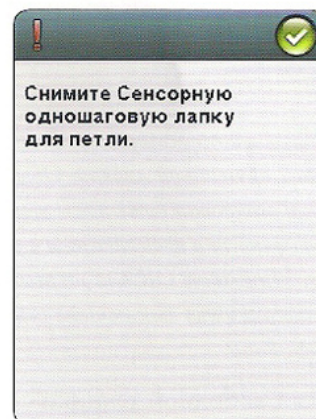

Машина нуждается в отдыхе

Если машина остановилась и на экране появилось это сообщение - дайте машине отдохнуть. Продолжайте шитье после появления иконки ОК. Перерыв в работе не влияет на результат шитья.

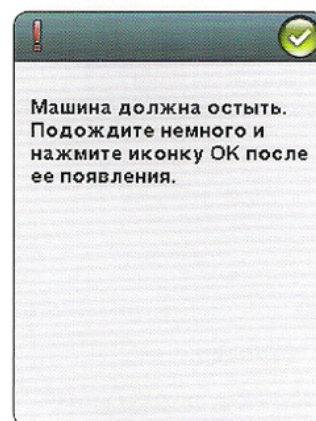

5 ПРОГРАММИРОВАНИЕ

Этот раздел инструкции поможет Вам освоить комбинирование строчек и букв для декорирования ваших проектов.

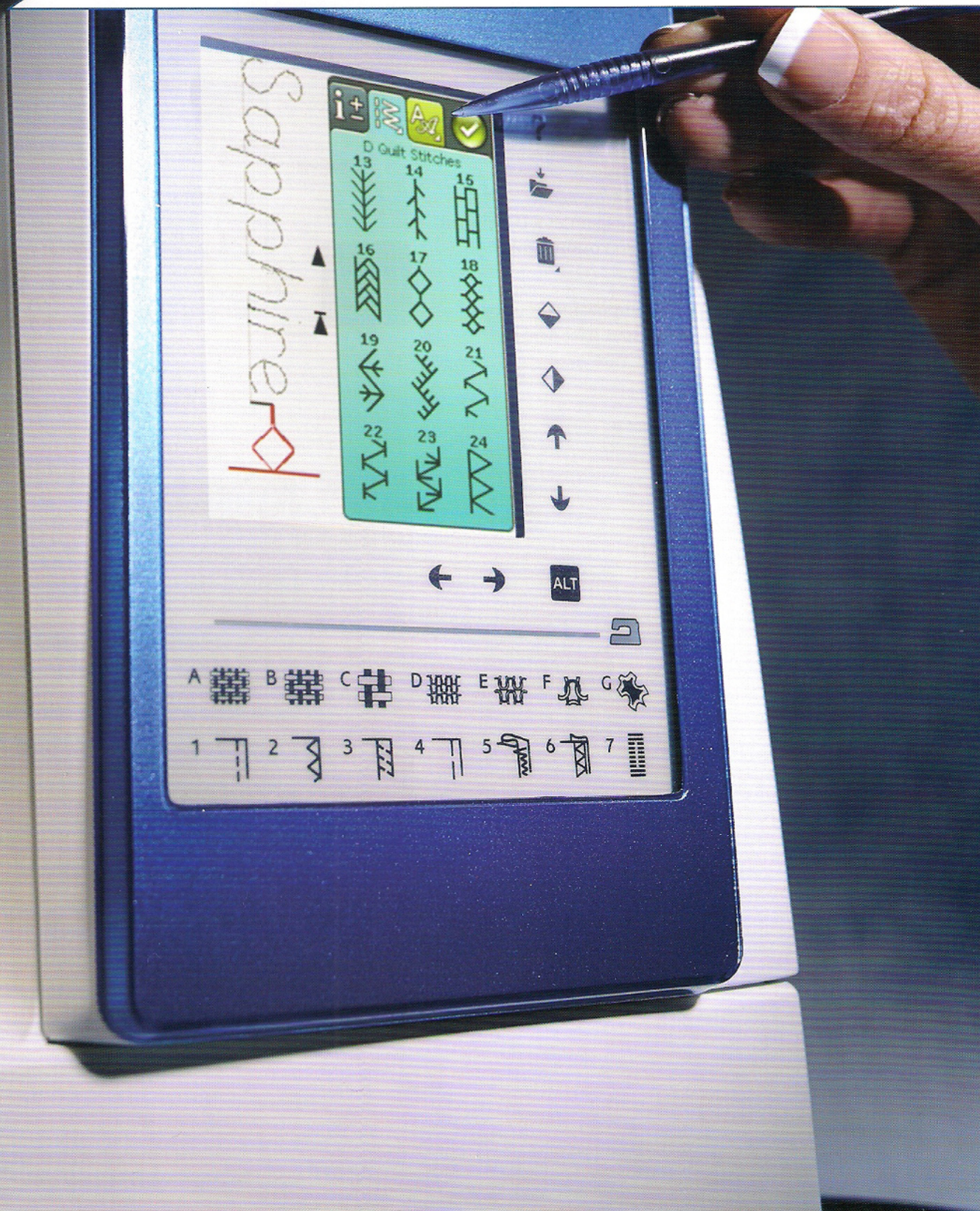

ПРОГРАММИРОВАНИЕ

Вы можете программировать строчки и/или буквы для создания комбинации. Вы можете комбинировать различные декоративные строчки или швейные шрифты из машины или со съемных носителей.

- Нажмите иконку PROG в меню Старт для открытия меню Программирования.
- Нажмите Меню Строчек или Шрифтов для открытия нужных строчек или шрифтов.
- Активная позиция маркирована курсором и выбранная строчка или буква отмечена красным цветом. Вставленные строчки будут установлены на месте курсора. Только выбранная строчка может быть изменена. Передвиньте курсор через программу строчек с помощью стрелок на дисплее.
- Когда изменяете строчку в режиме Программирования, то меняется только выделенный элемент. Если вы перешли в Швейный режим, вы можете изменять всю комбинацию целиком.
- Для закрытия меню Программирования и шитья строчки нажмите иконку ОК или нажмите на педаль или на кнопку Старт/Стоп.

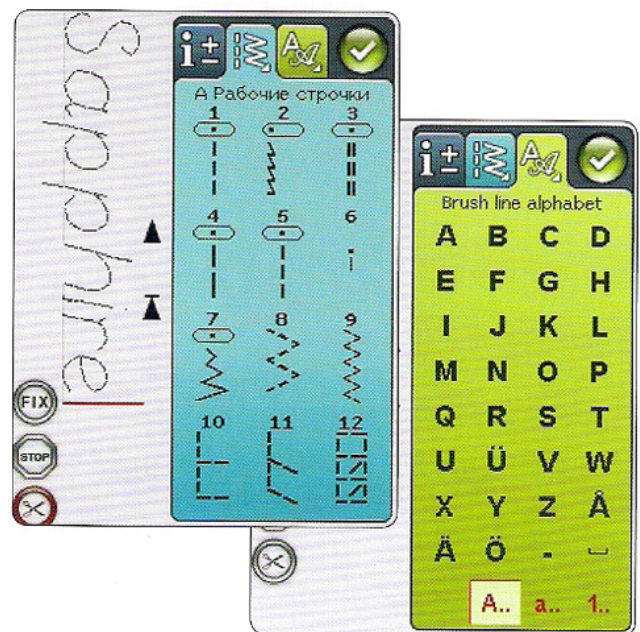
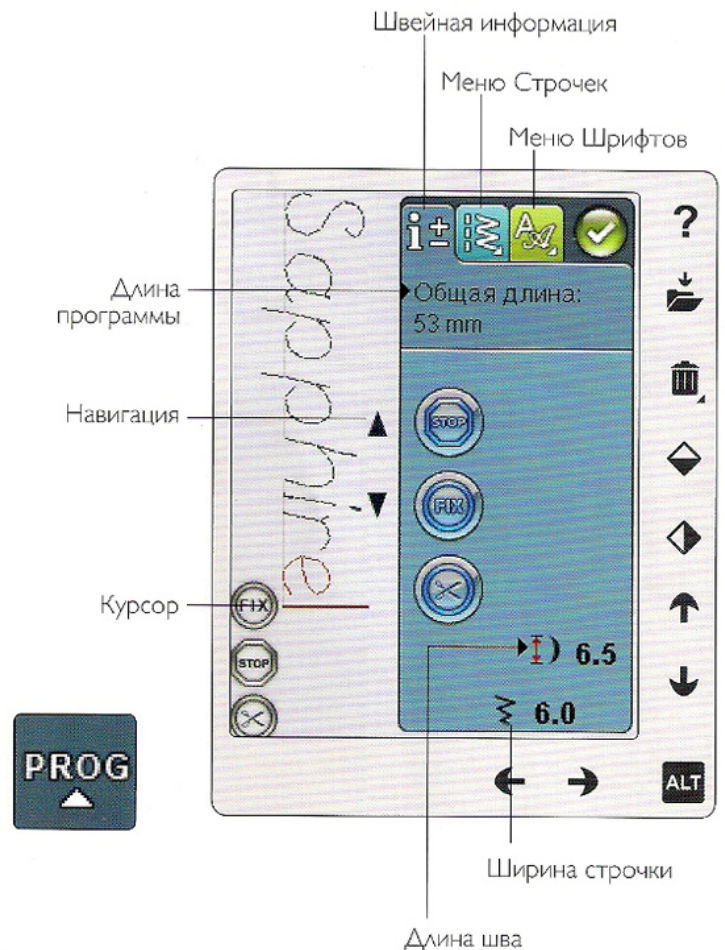

РЕДАКТИРОВАНИЕ ВАШЕЙ ПРОГРАММЫ СТРОЧЕК ИЛИ БУКВ

ЗАКЛАДКИ В РЕЖИМЕ ПРОГРАММИРОВАНИЯ

В режиме Программирования имеется три закладки. В первой находится Информация по шитью, там можно сделать индивидуальные изменения для каждой строчки, которую вы программировали. Вторая закладка - это Меню Строчек, где можно найти все строчки, которые можно запрограммировать. Третья закладка - это Меню Шрифтов, где можно выбрать нужный Вам Швейный шрифт. При долгом нажатии на Меню Строчек или Меню Шрифтов открывается больше строчек и шрифтов.

Добавление строчки или буквы

Передвиньте курсор с помощью стрелок на место, куда собираетесь вставить строчку или букву. Выберите строчку, которую желаете вставить. Она будет добавлена на место курсора.

Изменение текста и строчек

Можно зеркально отобразить, изменить длину/ширину и плотность строчки так же как и при шитье. Будет изменяться только выбранная строчка.

Удаление строчки или буквы

Если хотите удалить строчку, установите курсор на нужное место для удаления (выбранная строчка будет красной) и нажмите Удалить. Долгое нажатие приведет к удалению всей программы.

Примечание: Иконки прокрутки вверх и вниз означают прокрутку в начало или конец программы.

КОМАНДЫ В ПРОГРАММЕ СТРОЧЕК

В программу строчек можно вставить команды СТОП (STOP), Закрепка (FIX) и Обрезка нити. Эти команды будут включены в программу строчек и будут всегда выполняться при шитье программы строчек.

Передвиньте курсор с помощью стрелок прокрутки в положение, куда вы хотите вставить команду. Нажмите кнопку или иконку на дисплее и она будет добавлена в программу строчек. Это подтверждает, что команда добавлена и показывает, где команда будет выполнена в программе.

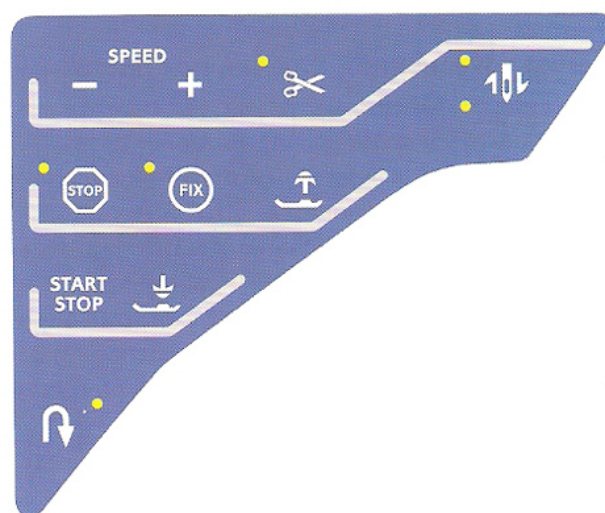
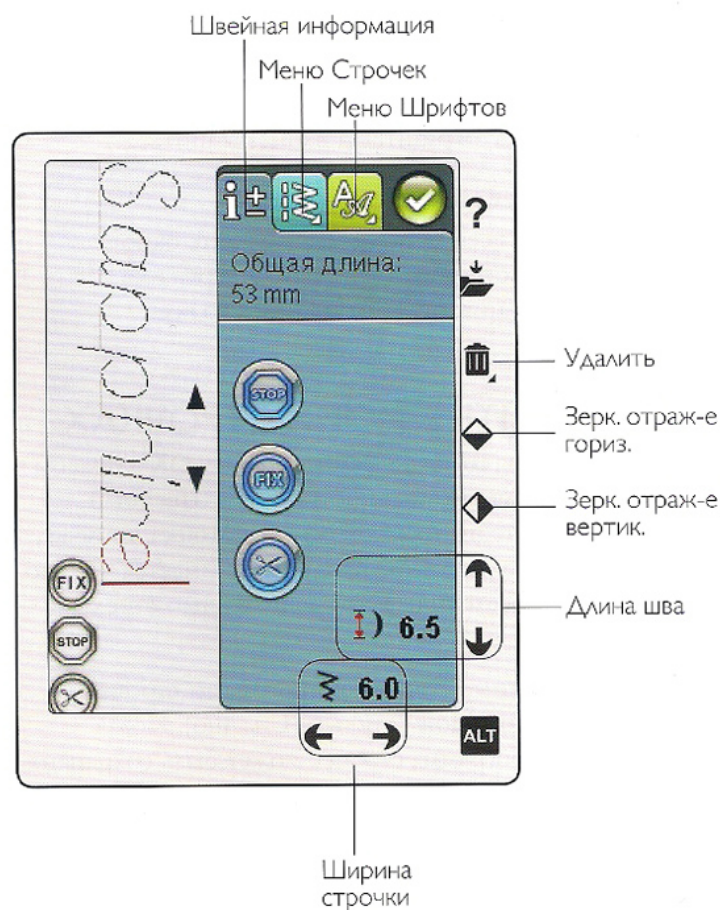

ШИТЬЕ ПРОГРАММЫ СТРОЧЕК

Для шитья швейной программы - загрузите ее, нажав ОК в правом верхнем углу экрана. Можно также нажать педаль - строчка загрузится и начнется шитье.

Изменения введенной программы

Для настройки всей программы, закройте окно программы. Настройки, сделанные вне режима программирования, будут относиться ко всей программе.

СОХРАНИТЬ В МОИХ СТРОЧКАХ

Если программа готова, нажмите иконку ОК в правом верхнем углу для загрузки программы в Швейный режим. Нажмите иконку Сохранить в Моих Строчках, откроется меню для сохранения. Здесь имеется 4 меню, которые вы можете прокрутить с помощью стрелок внизу дисплея.

Ранее сохраненные строчки и программы строчек находятся в меню Мои Строчки (U-меню). Новая строчка или программа строчек может быть сохранена в любой свободной ячейке. Просто нажмите на свободную ячейку и ваша строчка или программа строчек сохранится там.

Нажмите занятую ячейку и появится вопрос - переписать содержимое ячейки? Нажмите ОК для замены старой программы на новую. Нажмите Отмена для закрытия вопроса и выбора другой ячейки для сохранения программы.

Удаление сохраненной строчки или программы

Для удаления сохраненной строчки или программы нажмите Удалить и затем нажмите строчку или программу строчек. Нажмите однократно иконку Удалить, внизу дисплея появится соответствующий значок. Он означает, что функция Удалить включена, теперь вы можете удалять строчки. Снова нажмите на функцию Удалить для отключения. Появится вопрос с подтверждением об удалении. Функция доступна, только если вы в окне Сохранить в Моих строчках.

Примечание: Если нажать и несколько секунд держать, то можно удалить все строчки этого меню.

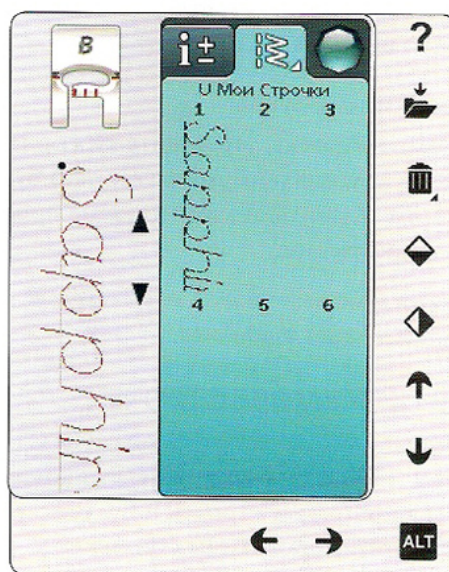
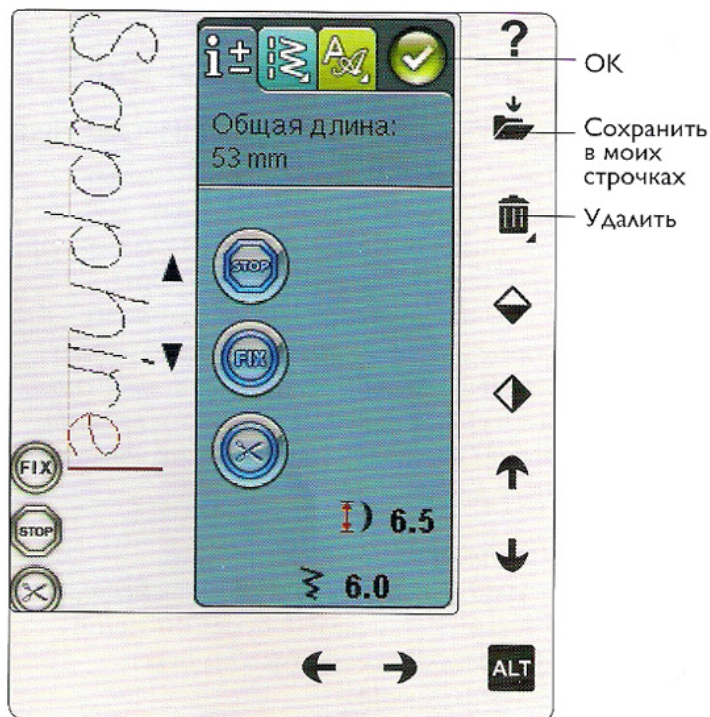

ДЛЯ ПЕРЕЗАГРУЗКИ ПРОГРАММЫ СТРОЧЕК

После создания программы нажмите ОК - она загрузится и будет готова к шитью. Если выбрать другую строчку и вновь войти в режим программирования, то ваша программа не изменится. При каждом закрытии режима программирования программа строчек будет загружена и готова к шитью.

Вы можете также загрузить ранее сохраненную программу из U-меню и сделать изменения в программе строчек в режиме программирования.

Примечание: Если машину выключить, то программа будет удалена из режима программирования. Помните всегда, что программу надо сохранять до выключения машины.

СООБЩЕНИЯ В РЕЖИМЕ ПРОГРАММИРОВАНИЯ

Шов не программируется

Некоторые строчки нельзя добавить в программу, например петли.

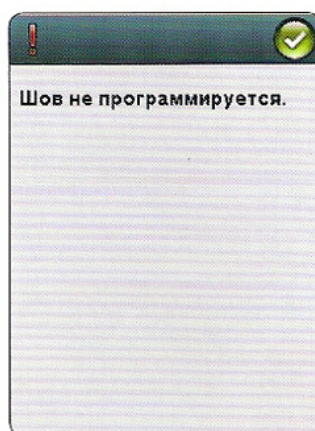

Программа строчек слишком длинна

Строчка, которую вы хотите добавить в программу, превышает размер программы.

Ваша программа строчек не может быть более 500 мм (20") длиной или содержать более 99 элементов строчек. Это сообщение появляется, если строчка превышает допустимую длину программы или количество элементов более 99.

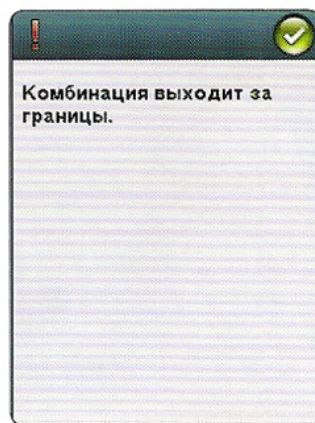



Love is the gift
that is

S



6 ФАЙЛ МЕНЕДЖЕР

В этом разделе мы кратко покажем как организовать ваши файлы в швейной машине.

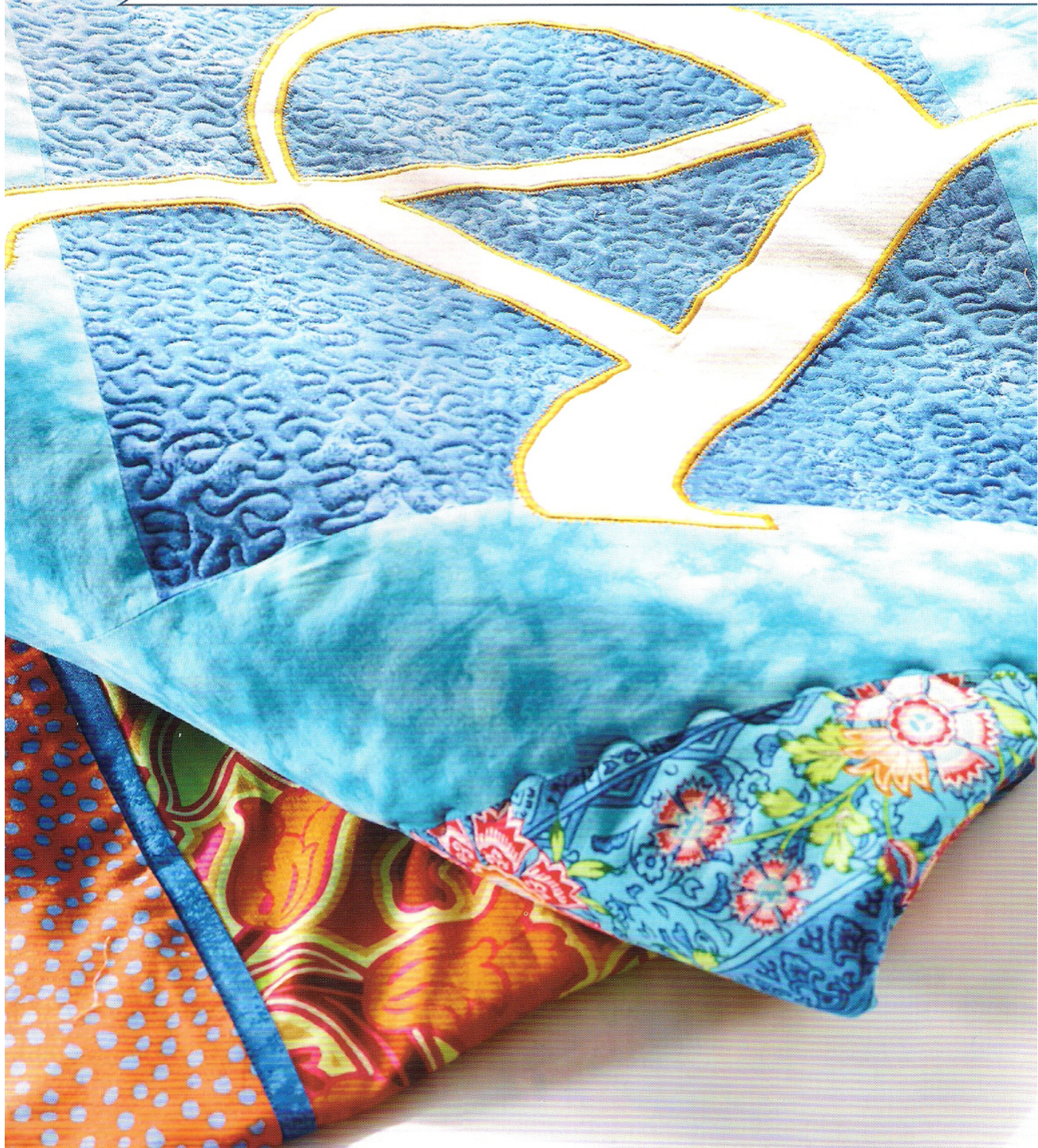

ФАЙЛ МЕНЕДЖЕР

File Manager используется, чтобы открыть, организовать, добавить, переместить, удалить и копировать ваши файлы. Также для сохранения файлов используйте встроенную память машины или дополнительные носители, подключенные к машине. Для открытия Файл Менеджера нажмите иконку меню Старт и нажмите иконку Файл Менеджера.



ДОСТУПНАЯ ПАМЯТЬ

Во встроенной памяти можно хранить строчки и другие файлы. Для проверки доступной памяти нажмите иконку Меню Старт, Меню Установки, Установки машины и затем иконку Информация. Меню-подсказка покажет, сколько доступно памяти.

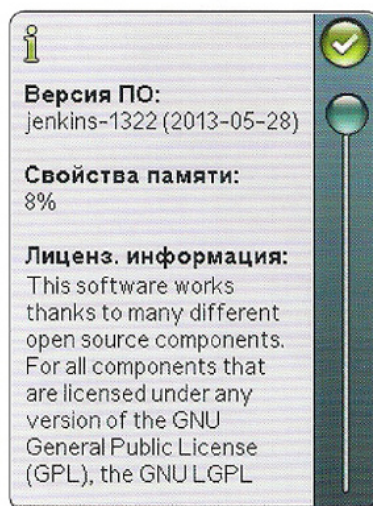
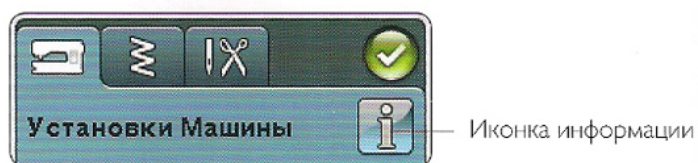

ПРОСМОТР ФАЙЛ МЕНЕДЖЕРА

Когда Файл Менеджер открыт, вы можете увидеть содержимое папки Мои Файлы или накопителя- USB (если вы его подключили).

Нажмите на любую из иконок для просмотра содержимого в выбранной области.

ПРОСМОТР СПИСКА

Нажмите иконку просмотра Список/Значки для просмотра файлов в текущей пашке, расположенных в алфавитном порядке. Для каждого файла отражается имя и тип файла. Нажмите иконку Просмотр Списка/Значки для закрытия меню.

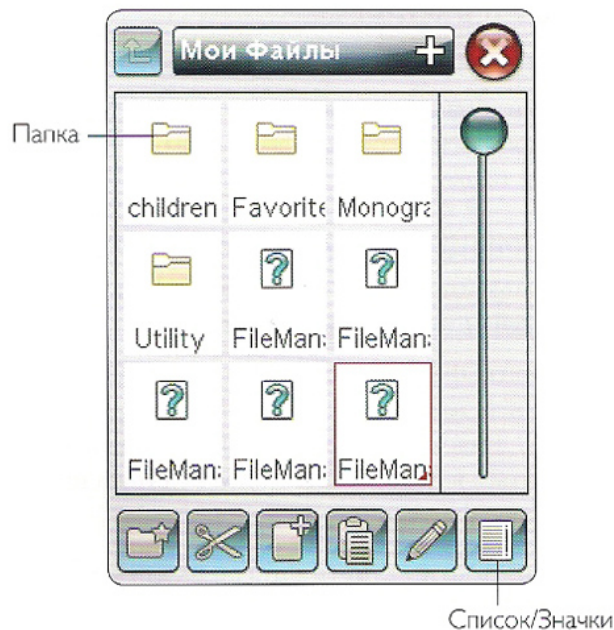

МОИ ФАЙЛЫ

В My Files можно создать папки для организованного хранения файлов.

USB

Иконка USB активна, когда накопитель подключен в USB-порт машины.

ОТКРЫТИЕ ПАПКИ

Папка открывается при долгом нажатии на нее. Содержимое папки будет показано в поле выбора.

ПЕРЕХОД НА УРОВЕНЬ ВВЕРХ

Используйте функцию Переход на уровень вверх для прохода по уровням папок. Вы можете пройти вверх до первого уровня. В области выбора видно файлы и папки для каждого уровня, который открыт.

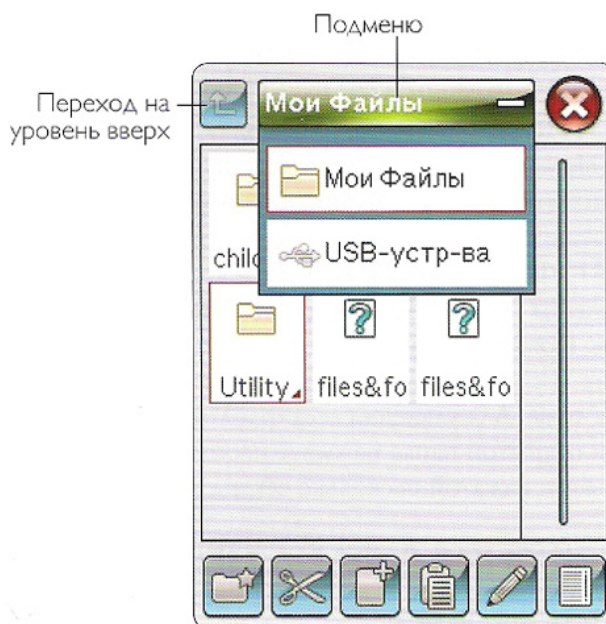

ОРГАНАЙЗЕР

СОЗДАНИЕ НОВОЙ ПАПКИ

Нажмите на эту иконку для создания новой папки. Откроется меню-подсказка, где вы сможете ввести имя для вашей папки.

ПЕРЕМЕЩЕНИЕ ФАЙЛА ИЛИ ПАПКИ

Используйте функции Вырезать и Вставить для перемещения файла или папки в другое место хранения.

Выберите файл или папку, затем нажмите Вырезать. Откройте папку, куда хотите поместить файл или папку. Нажмите Вставить. Файл или папка теперь будет храниться в новом месте и будет удалена из прежнего месторасположения.

КОПИРОВАТЬ/ВСТАВИТЬ ФАЙЛ ИЛИ ПАПКУ

Используйте функции Копировать и Вставить в другое место хранения.

Выберите файл или папку, затем нажмите Копировать. Откройте папку, куда хотите поместить файл или папку. Нажмите Вставить.

ПЕРЕИМЕНОВАНИЕ ПАПКИ ИЛИ ФАЙЛА

Для смены имени папки нажмите папку, затем нажмите иконку Переименовать файл или папку. Откроется строка, где вы можете ввести новое имя файла или папки.

УДАЛЕНИЕ ПАПКИ ИЛИ ФАЙЛА

Для удаления файла или папки выделите ее и нажмите Удалить. Появится Меню-Подсказка о подтверждении удаления. Если папка удалена, все файлы в папке будут удалены тоже. Для удаления всех файлов или папок в текущей открытой папке нажмите иконку Удалить и удерживайте нажатой несколько секунд.

СООБЩЕНИЯ В ФАЙЛ МЕНЕДЖЕРЕ

Недостаточно памяти.

Ваша машина может хранить файлы во встроенной памяти. Когда память заполнена, вы можете переместить их на дополнительные устройства, используя функции Вырезать и Вставить.

Если остается очень мало свободной памяти, машина сообщит вам об этом один раз. Если вы продолжите заполнять память, машина не будет больше напоминать до тех пор, пока память не будет заполнена полностью.

Система занята

Когда машина загружает, сохраняет, перемещает файлы или выполняет функции, требующие время, появляются песочные часы.

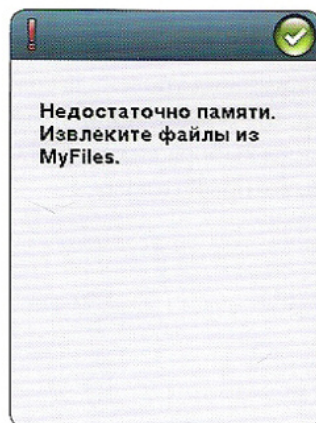
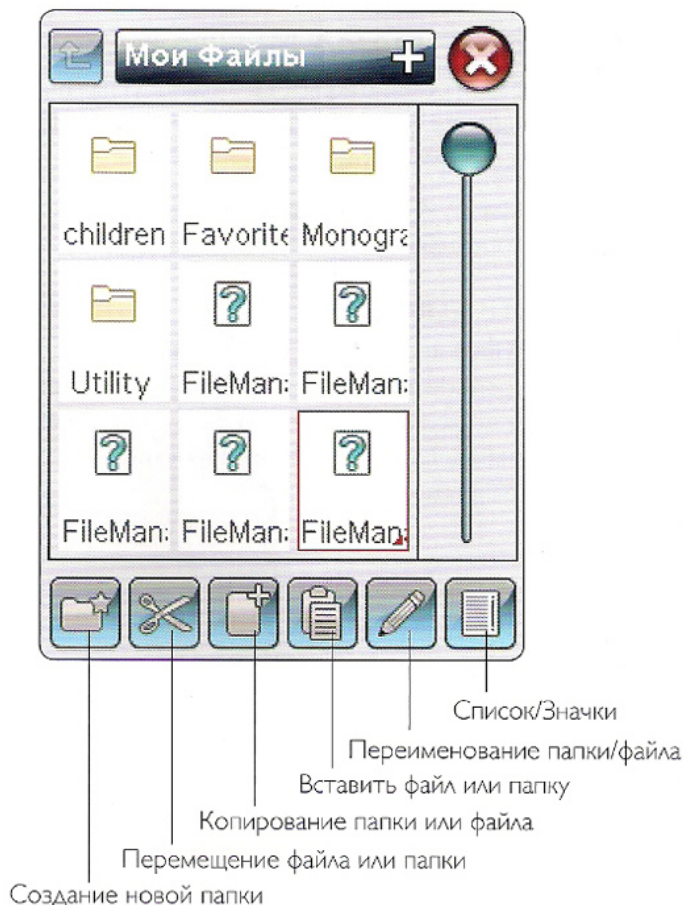

7 УХОД ЗА МАШИНОЙ

В этом разделе вы найдете информацию как ухаживать за вашей машиной и что делать при возможных неполадках.



ЧИСТКА МАШИНЫ

Для поддержания вашей машины в рабочем состоянии необходима регулярная чистка, но смазка не требуется.

Протирайте корпус машины мягкой салфеткой для удаления пыли и ворса.

Дисплей следует протирать чистой мягкой салфеткой из микрофибры из комплекта принадлежностей.

Чистка области шпульки



Примечание: Опустите зубцы транспортера и выключите машину. (см.стр.2:8).

Снимите прижимную лапку и прозрачную крышку шпульки. Опустите зубцы транспортера. Заведите отвертку под игольную пластину, как показано на рисунке, слегка поверните для отщелкивания и снимите игольную пластину. Прочистите щеткой из комплекта зубцы транспортера и область вокруг.

Чистка под шпульным гнездом

После выполнения проекта зубцы транспортера и область шпульной корзины следует прочищать от пыли и ворса.

Снимите держатель гнезда шпульки (A), подняв вверх верхнюю часть. Достаньте гнездо шпульки (B). Прочистите щеткой. Можно использовать насадку для пылесоса для удаления пыли.



Примечание: Очень осторожно прочищайте в области Селективного ножа (C).

Поставьте на место шпульное гнездо и держатель в обратном порядке.

Примечание: Не задувайте воздух в область шпульной корзины, т. к. пыль и ворс могут попасть внутрь машины.

Замена игольной пластины

Опустите зубцы транспортера, установите игольную пластину так, чтобы ее фиксатор закрепился позади (D). Нажмите на пластину вниз, чтобы она зафиксировалась на месте. Установите обратно крышку шпульки.

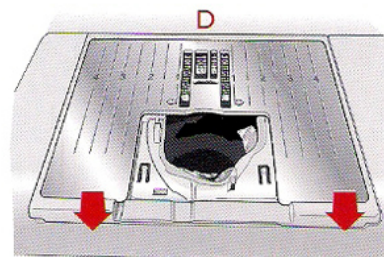
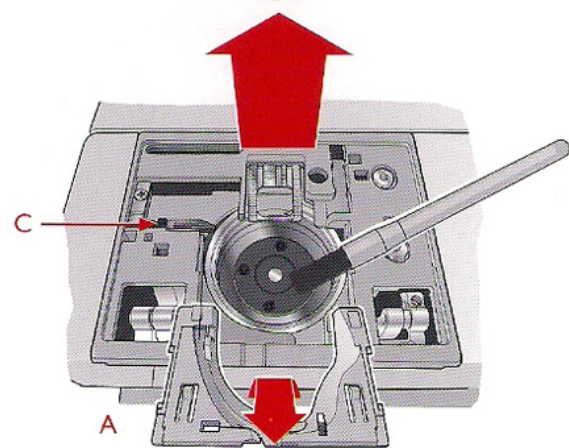
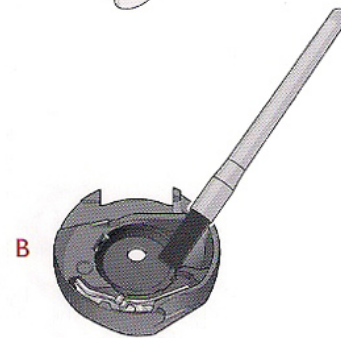
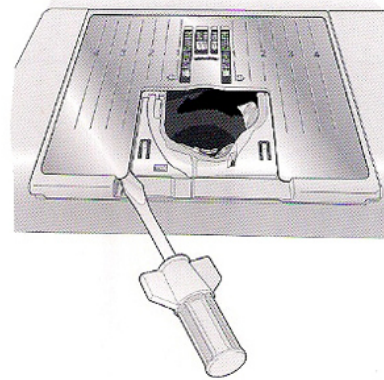

ВОЗМОЖНЫЕ НЕИСПРАВНОСТИ

В этом разделе вы найдете советы по разрешению проблем, которые могут возникнуть при шитье.

Регулярно обращайтесь в офиц. Сервисный Центр для проведения тех. обслуживания машины!

Если вы следовали инструкциям этого раздела, но проблема не разрешена, обратитесь в Сервисный центр. Для более точного определения неисправности, возьмите с собой ваш образец ткани. Сшитый образец часто дает более полную информацию, чем слова.

Проблема

Сигнал шпульки не работает?	Прочистите область шпульки от пыли и ворса, используйте только оригинальные шпульки HUSQVARNA VIKING®.
Нож не обрезает нитки?	Снимите игальную пластину и прочистите область от пыли и ворса. Включите автоматическую обрезку нити в меню Установки.
Не передвигается ткань?	Убедитесь, что зубцы транспортера не опущены.
Нерегулярная или узкая строчка?	Отключите функции Двойн. игла или Огранич. ширины в меню Установки.
Сломалась игла?	Вставьте иглу правильно, как описано в разделе 2.
Машина не шьет?	Проверьте, что все разъемы правильно подключены в машину и в сеть.
Дисплей машины отключен?	Нажмите на дисплей для активирования. Отключите функцию Отключение экрана в меню Установки.
Иконки на дисплее не активны при нажатии?	Выполните калибровку дисплея. Функция Калибровка находится в меню Установки.
Экран и/или функциональные кнопки не реагируют на нажатие?	Ваша машина может быть чувствительна к статическому электричеству. Если дисплей не реагирует на нажатие, то надо машину выключить и снова включить.

Игольная нить обрывается

Вы правильно вставили иглу?	Вставьте иглу, как описано в разделе 2.
Игла не той системы?	Используйте иглы системы 130/705 H.
Игла изогнута или затупилась?	Вставьте новую иглу.
Игла слишком тонкая для нити?	Замените иглу в соответствии с толщиной нити.
Повреждено отверстие в иг. пластине?	Замените игальную пластину (см. стр. 10:2).
Вы правильно заправили машину?	Проверьте правильность заправки машины (см.стр.2:5).
Вы используете некачественные нитки или после длительного хранения?	Замените на качественные нитки.
Вы используете правильную катушечную пластинку?	Установите катушечную пластинку соотв. размера для катушки. Если используете верт. положение, то не надо сверху закреплять пластинкой.
Какое положение катушки используете?	Измените положение катушки (вертикальное или горизонтальное).

Обрыв нижней нити

Вы правильно установили шпульку?	Проверьте установку шпульки (см. стр. 2:8).
Повреждено отверстие в иг. пластине?	Замените игальную пластину (см. стр. 7:2).
Скопились пыль и ворс в области шпульки?	Прочистите область шпульки от пыли и ворса (см. стр. 7:2).
Нерегулярная намотка нити на шпульке?	Заново наматывайте шпульку.
Вы используете правильные шпульки?	Используйте только оригинальные шпульки (см. стр. 7:2)

Машина пропускает стежки

<i>Игла изогнута или затупилась?</i>	<i>Вставьте новую иглу.</i>
Вы правильно вставили иглу?	Вставьте иглу, как описано в разделе 2.
<i>Игла не той системы?</i>	<i>Поставьте иглу системы 130/705 H.</i>
<i>Вы правильно заправили машину?</i>	<i>Проверьте заправку машины.</i>
Вы используете правильную лапку?	Установите лапку в соответствии со строчкой.
<i>Игла слишком тонкая для нити?</i>	<i>Замените иглу.</i>
При свободной технике шитья ткань вместе с иглой движется вверх-вниз?	Уменьшите высоту лапки, нажав иконку Свободная техника и уменьшив значение высоты лапки.

Шов имеет неровные стежки

Натяжение нити правильно установлено??	Проверьте установленное значение натяжения верхней нити.
<i>Используете слишком тонкие нитки?</i>	<i>Замените нитки.</i>
Нижняя нить намотана неравномерно?	Проверьте намотку на шпульку (см. стр. 2:7).
<i>Установлена правильная игла?</i>	<i>Поставьте соответствующую иглу, как описано в разделе 2.</i>

Машина неравномерно продвигает изделие

Вы правильно заправили машину ?	Проверьте правильность заправки машины (см. стр. 2:5).
<i>Может быть ворс скопился между зубцами транспортера?</i>	<i>Снимите игольную пластину и прочистите зубцы транспортера от пыли и ворса.</i>

Рапорт системы

На экране видно сообщение Рапорт системы?	При появлении сообщения Рапорт системы – перейдите в Персональные файлы/Рапорт для размещения файла. Сохраните файл на USB-накопителе. Пошлите этот файл с коротким описанием того, что происходило до появления этого сообщения на экране по адресу: product.improvement@husqvarnaviking.com . После отправки файла, удалите его из машины.
---	---

Алфавитный Указатель

А

Автоматическая обрезка нити	3:8
Аксессуары	1:7
Аудио-повтор	3:6

Б

Баланс	3:7
Блокировка дисплея	3:6
Быстрая помощь	3:4

В

Вертикальный держатель катушек	2:4, 2:5, 2:6
Верхняя нить	3:2
Виши	1:8
Винт крепления иглы	2:9
Винтажные строчки	1:14
Вкладки в режиме программирования	5:3
Вкладки	4:2
Возможные неисправности	7:3
Вставить строчку или букву	5:3
Встроенный USB-порт	1:6
Встроенный заправщик нити	1:6, 2:5
Встроенный нитеведатель	1:6, 2:5
Вшивание трикотажной резинки	4:11
Выбор строчки	4:2
Выбор ткани	4:7
Выбор швейного приффта	4:2
Выбор Швейного приффта	4:2
Выключатель ON/OFF	2:3
Выпадающее меню	6:3
Вышивальные иглы	2:9
Вышивальные нитки	2:10
Вязальный материал	4:7

Г

Гарантийная карточка	1:7
Горизонтальный держатель катушек	2:4, 2:5, 2:7

Д

Давление сенсорной лапки	3:7
Двойная игла - заправка	2:6
Двойная игла	2:5, 2:9, 3:8
Декоративные строчки	1:14
Декоративные тейперинговые строчки	4:16
Держатели катушек	2:4

Держатель стилуса	1:6
Диск натяжения для намотки шпульки	1:6
Диски натяжения нити	1:6, 2:5, 2:6, 2:7
Длина программы	5:2
Длина стежка	4:5, 5:3
Добавить файл	6:2
Долгое нажатие	3:8
Дополнительный держатель катушки	1:6, 2:4, 2:6
Доступная память	6:2

Ж

Жесткий чехол для хранения	2:3
----------------------------------	-----

З

Закладка – Меню строчек	4:2
Закладка – Швейная информация	4:3, 5:3
Замена игла	2:9
Замена иглы	2:9
Замена игольной пластины	2:8
Замена игольной пластины	7:2
Замена лапки	2:8
Замена лапки	2:8
Заправка ниток в иглу	2:5
Заправка ниток двойную иглу	2:6
Зеркальное отображение по вертикали	5:3
Зеркальное отображение	3:4
Зубчатый транспортер	2:8

И

Игла сверху/внизу	3:2
Игловодитель	1:6
Иглодержатель	1:6
Иглы для джинсовой ткани	2:9
Иглы для эластичных тканей	2:9
Иглы с лопастью	2:5, 2:9
Иглы	1:7, 2:9
Игольная нить обрывается	7:3
Игольная пластина	1:6, 7:3
Игольная пластина	2:8
Извлечение накопителя из USB-порта	2:3
Изменение длины баланса	3:7
Изменения введенной программы	5:4
Изменения строчки	4:5
Инструкция по безопасности	1:2
Интеллектуальная собственность	7:11
Интерактивный сенсорный дисплей	1:6

К

Катушечные пластинки.....	1:7, 2:4, 2:5, 2:6, 2:7
Квилт-строчки.....	1:13
Кисточка.....	1:7
Клейкий стабилизатор.....	2:10
Кнопка FIX.....	3:2, 3:3, 5:3
Кнопки функций.....	3:2, 3:3
Кожа.....	4:7
Команда ОК.....	3:8
Команда STOP.....	3:2, 3:3, 5:3
Команда Обрезка нити.....	5:3
Команда Отменить.....	3:8
Команда Удалить.....	3:4, 5:3
Команды программирования строчек.....	5:3
Копирование файла или папки.....	6:4
Копирование файла.....	6:2
Копирование.....	6:3
Коробка для аксессуаров.....	1:7
Коробка для аксессуаров, снятие.....	2:3
Крышка шпульки.....	1:6, 2:8
Крышка.....	1:6
Крючок нитевдевателя.....	2:5
Курсор.....	5:2

Л

Лапка С.....	1:9
Лапка А.....	1:8
Лапка D для подрубки.....	1:8
Лапка R для вышивки.....	1:9
Лапка R для штопки.....	1:9
Лапка S.....	1:9
Лапка В для декоративных строчек.....	1:8
Лапка вверху и экстра-лифт.....	3:3
Лапка внизу и среднее положение.....	3:3
Лапка для аппликаций.....	1:9
Лапка для петель Е.....	1:8
Лапка Н для трудных материалов.....	1:8
Лапка Р (Quilter's 1/4" Piecing foot P).....	1:9
Лапка С для петель.....	1:6, 1:8
Линейка.....	1:6
Линейка.....	1:6
Линейка-направитель.....	1:7

М

Маркер PICTOGRAM™ Pen.....	1:7, 2:10, 4:14
Маховое колесо.....	1:6
Машина нуждается в отдыхе.....	4:18
Машина пропускает стежки.....	7:4
Меню Старт.....	3:5, 5:2
Меню строчек.....	3:5, 4:2, 5:2, 5:3
Меню установок SET.....	3:2, 3:3, 3:6, 7:3

Меню Швейные шрифты.....	3:5
Меню шрифтов.....	5:2, 5:3
Мое меню строчек.....	5:4
Мои Строчки.....	4:3
Мои Файлы.....	6:3
Монограммные строчки.....	1:9, 1:15

Н

Накопитель USB.....	2:3
Наметка.....	4:8, 4:12
Намотка специальных ниток.....	2:7
Намотка шпульки.....	
Намотка шпульки специальными нитками.....	2:7
Намотка шпульки через иглу.....	2:7
Намотка шпульки.....	2:7
Направители верхней нити.....	1:6
Направитель для квилтинга.....	1:7
Направитель нити для намотки шпульки.....	1:6
Настройка баланса ширины.....	3:7
Настройки дисплея.....	3:6
Настройки строчки.....	4:3
Натяжение нити.....	4:3
Неоригинальные запчасти и аксессуары.....	7:4
Непрограммируемая строчка.....	5:5
Нижняя нить.....	3:2
Нитевдеватель.....	2:5
Нитеводители.....	1:6
Нитки.....	2:10
Нож для обрезки нити шпульки.....	1:6
Нож для обрезки нити.....	1:6, 2:6, 7:2, 7:3
Нож обрезателя нити.....	7:2

О

Обзор дисплея.....	3:4
Обзор машины.....	1:6
Обзор машины.....	1:6
Обзор строчек.....	1:10
Обновление машины.....	2:11
Обработка края.....	1:8, 4:8, 4:10
Обрезатель шити.....	3:2
Обрыв нижней нити.....	7:3
Обычная ткань.....	4:7
Ограничение ширины шва.....	3:8
Одношаговая петля.....	4:14
Одношаговая сенсорная петля для петель.....	1:9
Органайзер для лапок и шпулек.....	1:7
Органайзер.....	6:2, 6:4
Органайзер.....	6:4
Основание машины.....	1:6
Основной держатель катушек.....	1:6, 2:4, 2:7
Ось намотки шпульки.....	2:7
Отвертка.....	1:7

Открыть папку	6:3
Открыть файл.....	6:3
Открыть	6:2
Отображение по горизонтали.....	5:3
Отрезной стабилизатор	2:10

П

Панель инструментов	3:5
Панель функциональных кнопок.....	1:6
Педаль	1:7
Перезагрузка программы строчек.....	5:5
Переименование файла или папки.....	6:4
Переместить файл	6:2
Перемещение файла или папки	6:4
Перемещение файлов	6:2
Переход на уровень вверх	6:3
Петля в ручном режиме.....	4:15
Петля с вкладным шнуром	4:15
Петля	4:8, 4:14
Петля, размер	4:6
Пластик.....	1:8
Пластину для прямой строчки	1:7
Плотность строчки.....	4:5
Подгибка эластичных материалов.....	4:13
Подключение к USB-порту.....	2:3
Подключение сетевого шнура	2:2
Подключение шнура к педали	2:2
Подключение электрошнура.....	2:2
Подрубка джинсов.....	4:13
Подрубка	4:8, 4:12
Подрубка	4:8, 4:13
Позиционирование строчки.....	4:5
Положения иглы	4:5
Предварительное натяжение нити	1:6, 2:5, 2:7
Прижимные лапки.....	1:6, 1:8
Пришивание пуговиц	4:6
Проверить верхнюю нить	4:18
Программирование в швейном режиме	5:2
Программы	3:5, 5:2
Прозрачная нить	2:10
Прозрачная открытая лапка	1:9
Прорезатель петли	1:7
Просмотр списка.....	6:3
Просмотр списка.....	6:3
Просмотр списка.....	6:3
Просмотр файла менеджера.....	6:3
Простегивание в свободной технике.....	4:17
Пружина натяжения нижней нити	2:8
Пружинная лапка	4:4
Пустая шпулька	4:18

Р

Рабочие строчки	1:12
Размер пуговицы	4:6
Разрушаемый стабилизатор	2:10
Разъем USB.....	2:3
Разъем для сетевого шнура.....	1:6
Разъем для шнура педали	1:6
Разъем сенсорной лапки для петель	1:6
Распаковка машины.....	2:3
Распаковка.....	2:2
Распарыватель.....	1:7
Реверс	3:3
Редактирование программы	5:3
Редактирование строчек и букв.....	5:3
Режим программирования.....	3:5
Рекомендации по шитью.....	4:3
Ручка.....	1:6
Ручные петли	4:15
Рычаг намотки шпульки.....	1:6
Рычаг-нитепритягиватель	1:6

С

Салфетка из микрофибры.....	1:7
Самоклеющиеся пластинки	1:9
Сатиновые строчки.....	1:8, 1:12
Светодиодное освещение -LED	1:6
Свободная плавающая техника	4:4, 4:17
Свободная пружинная техника.....	4:4, 4:17
Свободная техника	1:9
Свободный рукав.....	1:6
Сенсор нити	2:6
Сенсорная зона дисплея.....	3:4
Сенсорная лапка Q	4:4
Сенсорная лапка для петель.....	1:6, 1:9, 2:5, 4:6, 4:14
Сенсорный подъем лапки.....	3:8
Сетки для катушек.....	1:7
Сигнал шпульки	7:3
Система Exclusive SENSOR SYSTEM™.....	3:3, 3:7
Система Exclusive SEWING ADVISOR™.....	3:4, 4:7
Скользкие пластинки	1:9
Скорость.....	3:2
Снятие лапки для одношаговой петли.....	4:18
Создать новую папку	6:4
Сообщение – Недостаточно памяти	6:4
Сообщение - Система занята	6:4
Сообщения в программировании	5:5
Сообщения в режиме программирования.....	5:5
Сообщения в Файл Менеджере.....	6:4
Сообщения в Фал менеджере	6:4
Сообщения в швейном режиме	4:18
Сообщения в швейном режиме	4:18
Сообщения при программировании строчек	5:5
Сохранить в Мои строчки.....	5:4

Сохранить в Мои строчки/Мои файлы.....	3:4
Сохранить швейную программу.....	5:4
Сохранить	5:4
Специальные нитки.....	2:4
Специальные строчки.....	1:15
Специальные швейные техники	4:16
Стабилизатор водорастворимый	2:10
Стабилизатор отрывной	2:10
Стабилизаторы	2:10
Старинные строчки.....	1:13
Старт/Стоп.....	3:3
Стачивание и оверлок.....	4:8, 4:11
Стачивание	4:8, 4:9
Стачивание/обработка края.....	1:8
Стипус	1:7
Стойка лапкодержателя	1:6
Стрелки функций и ALT	3:4, 4:5
Стрелки-указатели для заправки ниток.....	2:5, 2:7
Строчки (таблица)	1:10

Т

Тейперинг сатиновых строчек	4:16
Тейперинг	4:4
Тейперинговые строчки.....	1:16, 4:16
Термоудаляемый стабилизатор.....	2:10
Ткань легкая.....	4:7
Ткань плотная	4:7
Ткань средняя.....	4:7
Тройная игла	2:5

У

Увеличительное стекло	2:8
Удаление сохраненной строчки	5:4
Удалить стежок или букву	5:3
Удалить файл или папку.....	6:4
Узел намотки шпульки.....	1:6
Универсальная пластинка.....	1:7, 2:9, 4:13
Универсальные иглы.....	2:9
Установка шпульки	2:8
Установки машины.....	3:6
Установки строчки	3:6, 3:7

Ф

Файл менеджер	3:5, 6:2
Фетровая прокладка.....	1:7, 2:4, 2:6, 2:7
Формат USB-накопителя FAT32	2:3
Функция FIX Auto	3:8
Функция альтернатива ALT.....	4:5
Функция Начало строчки	4:4

Ц

Цветной сенсорный дисплей	3:5
---------------------------------	-----

Ч

Чехол для хранения машины.....	1:7
Чистка в области шпульки	7:2
Чистка машины	7:2
Чистка под шпулькой.....	7:2

Ш

Швейная информация.....	4:2
Швейные нитки.....	2:10
Швейные техники.....	4:8, 4:9, 4:16
Швейные установки	3:6, 3:8
Швейный советник SEWING ADVISOR™	4:7
Ширина строчки.....	4:5, 5:3
Шитье программы строчек	5:4
Шлейки.....	4:16
Шнур педали.....	2:2
Шпульки.....	1:7
Шпульная корзина.....	7:2

Э

Эластик легкий	4:7
Эластик плотный	4:7
Эластик средний	4:7
Электрошнур.....	1:7

Я

Язык	3:6
------------	-----

Неоригинальные детали и запчасти

Гарантия не распространяется на поломки и неисправности, полученные из-за использования неоригинальных запасных частей или аксессуаров.

Вы приобрели современную, обновляемую швейную машину. В связи с регулярными обновлениями, доступными для вашей машины, возможны некоторые различия между программным обеспечением машины и описанием в инструкции. На сайте производителя www.husqvarnaviking.com можно найти последнюю версию для машины и ее описание.

Фирма оставляет за собой право на изменения модификации, дизайна оборудования и ассортимента без предупреждения. Такие изменения, тем не менее, всегда позволяют облегчить использование швейной машины.

Дата сборки указана в формате месяц/год на наклейке, размещенной на машине.

ИНТЕЛЛЕКТУАЛЬНАЯ СОБСТВЕННОСТЬ

Патенты, защищающие этот продукт, перечислены в табличке, закрепленной на швейной машине.

VIKING, SAPPHIRE, PICTOGRAM, SEWING ADVISOR, KEEPING THE WORLD SEWING и EXCLUSIVE SENSOR SYSTEM являются зарегистрированными торговыми марками KSIN Luxembourg II, S.ar.l.

HUSQVARNA и "crowned H-mark" являются торговыми марками компании Husqvarna AB.

Все торговые марки используются по лицензии VSM Group AB.



Пожалуйста, знайте, что при утилизации этого продукта необходимо внимательно ознакомиться с правилами безопасности в соответствии с действующим Национальным законодательством, установленным для электрических приборов.

CE - Authorised Representative

VSM Group AB, SVP Worldwide
Drottningatan 2, SE-56184, Huskvarna, SWEDEN

